

Серия «Рабочие тетради дошкольника»

# Обучение грамоте

(часть 1)

Для  
детей  
5-6  
лет

МАМА

С

У



Солнечные  
ступеньки

## ***Уважаемые родители и педагоги!***

*Предлагаем вашему вниманию серию тетрадок для дошкольного образования «Солнечные ступеньки».*

*Перед вами тетрадь по обучению грамоте детей старшего дошкольного возраста.*

*Занимаясь по тетрадке «Солнечные ступеньки», дети смогут познакомиться с гласными и согласными буквами, научатся их писать, а также составлять и читать слоги. Выполняя задания, ребенок развивает координацию движений рук и пальцев, совершенствуя речевое развитие, внимание, память, мышление.*

*Данная методика овладения навыками письма используется на протяжении 10 лет.*

*Каждое занятие – новая солнечная ступенька к вершине дошкольных знаний!*

*Тысячи детишек, обучаясь по данным тетрадкам, смогли успешно поступить в самые престижные школы и лицеи.*

*Встретимся на «Солнечных ступеньках»!*

*Желаем успеха!*



АИСТ

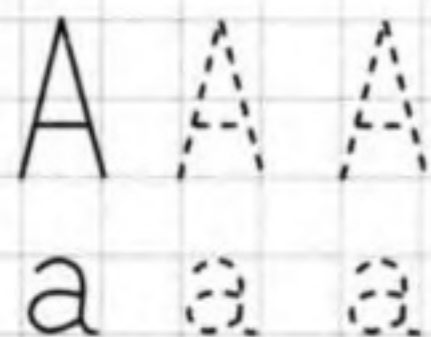

Найди и раскрась те предметы, названия которых начинаются на букву **А**.

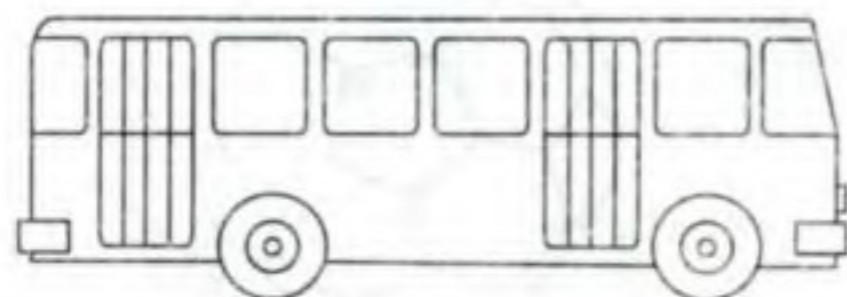
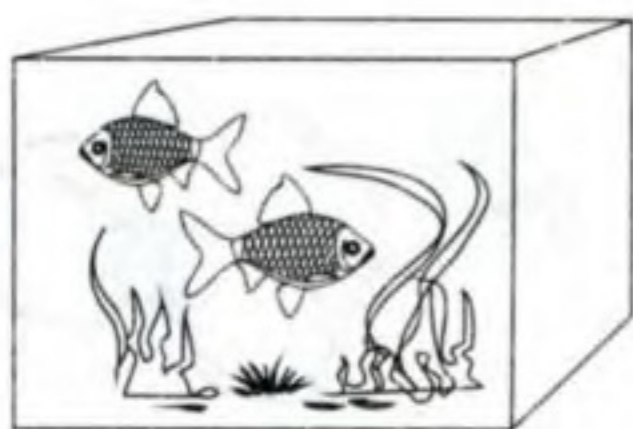

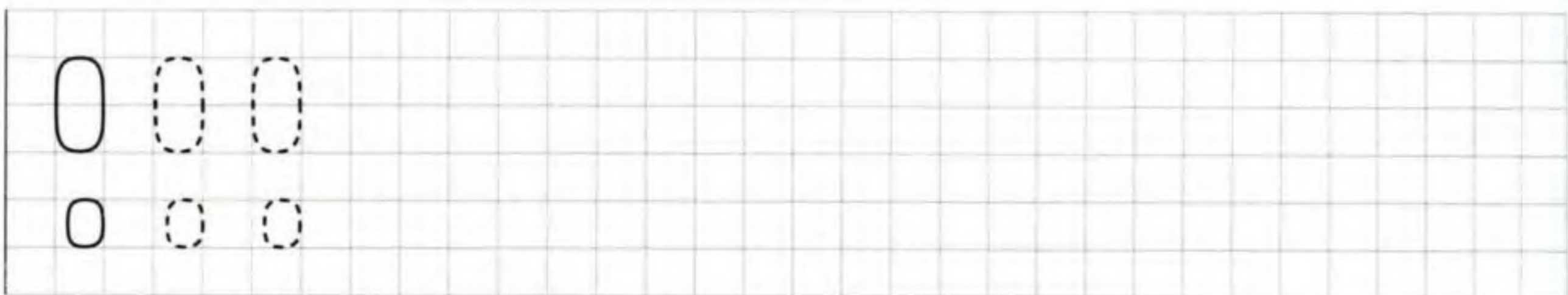
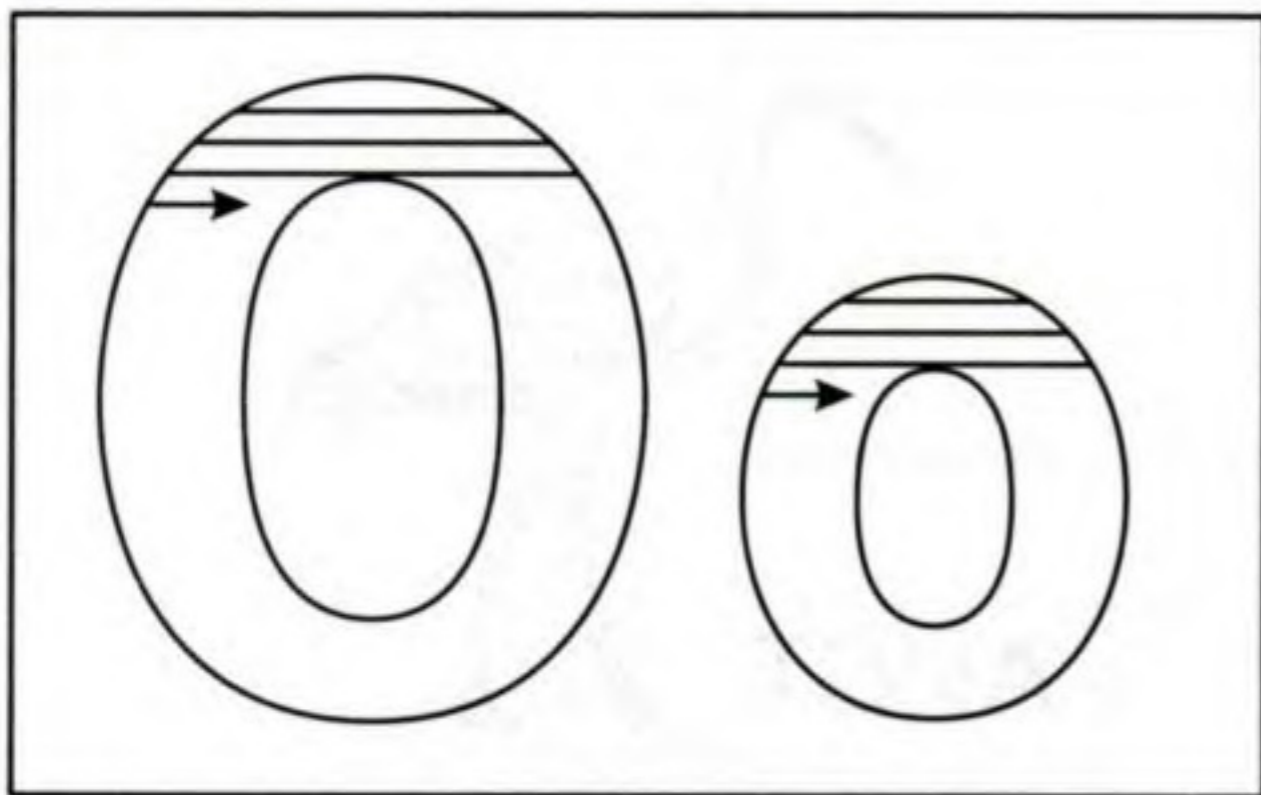

Найди и раскрась те предметы, названия которых начинаются на букву **О**.

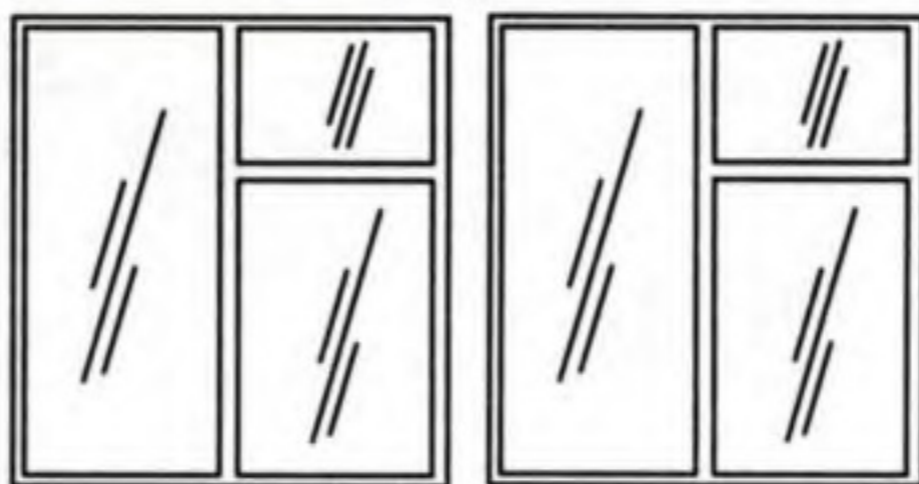
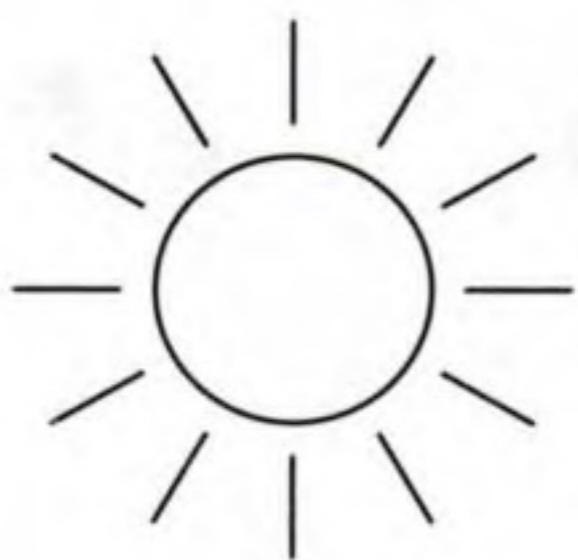

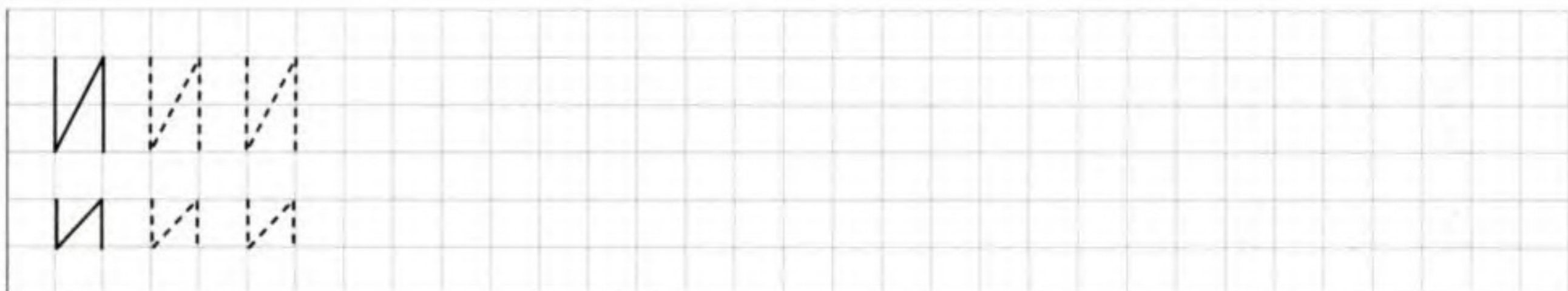
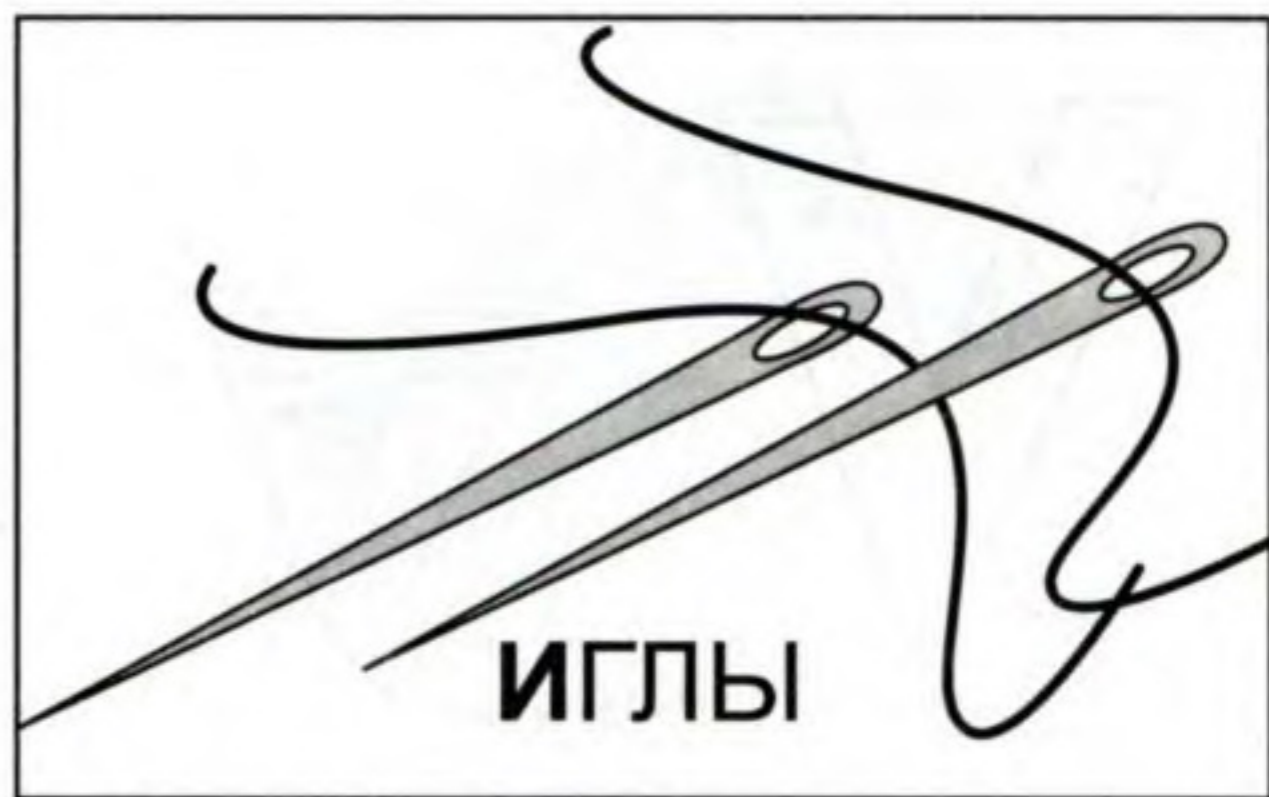
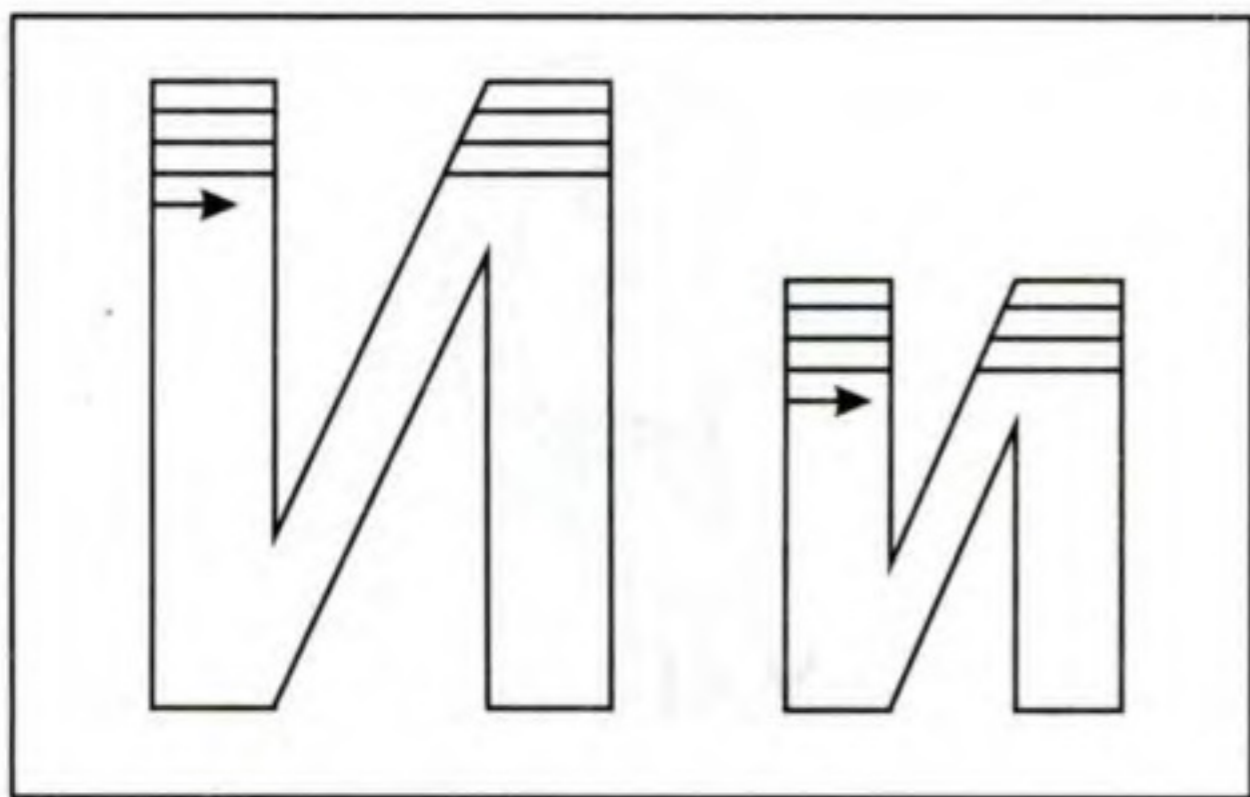

Букву **И** обведи в кружок, букву **О** зачеркни, букву **А** подчеркни.

**А**   **И**   **О**   **И**   **А**   **А**   **И**  
**О**   **и**   **о**   **и**   **О**   **А**   **и**   **О**  
**А**   **И**   **А**   **А**  
**А**   **и**   **О**   **А**   **О**   **А**

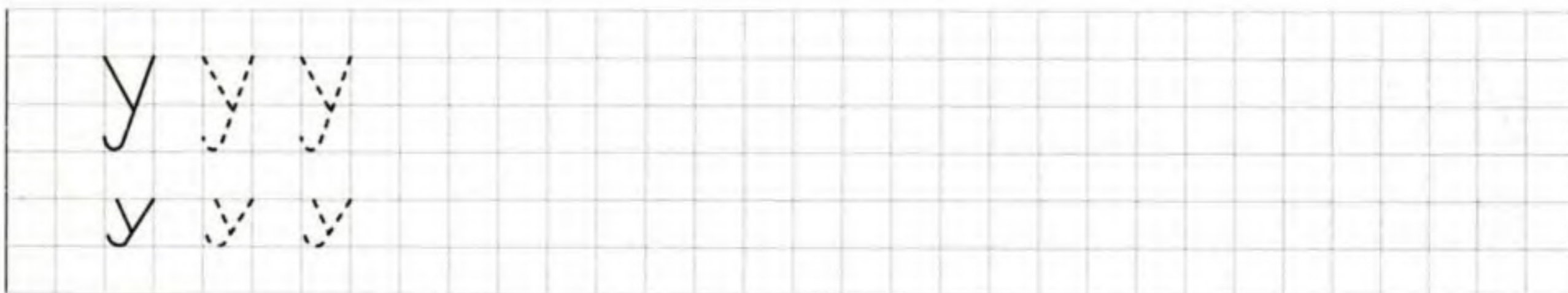
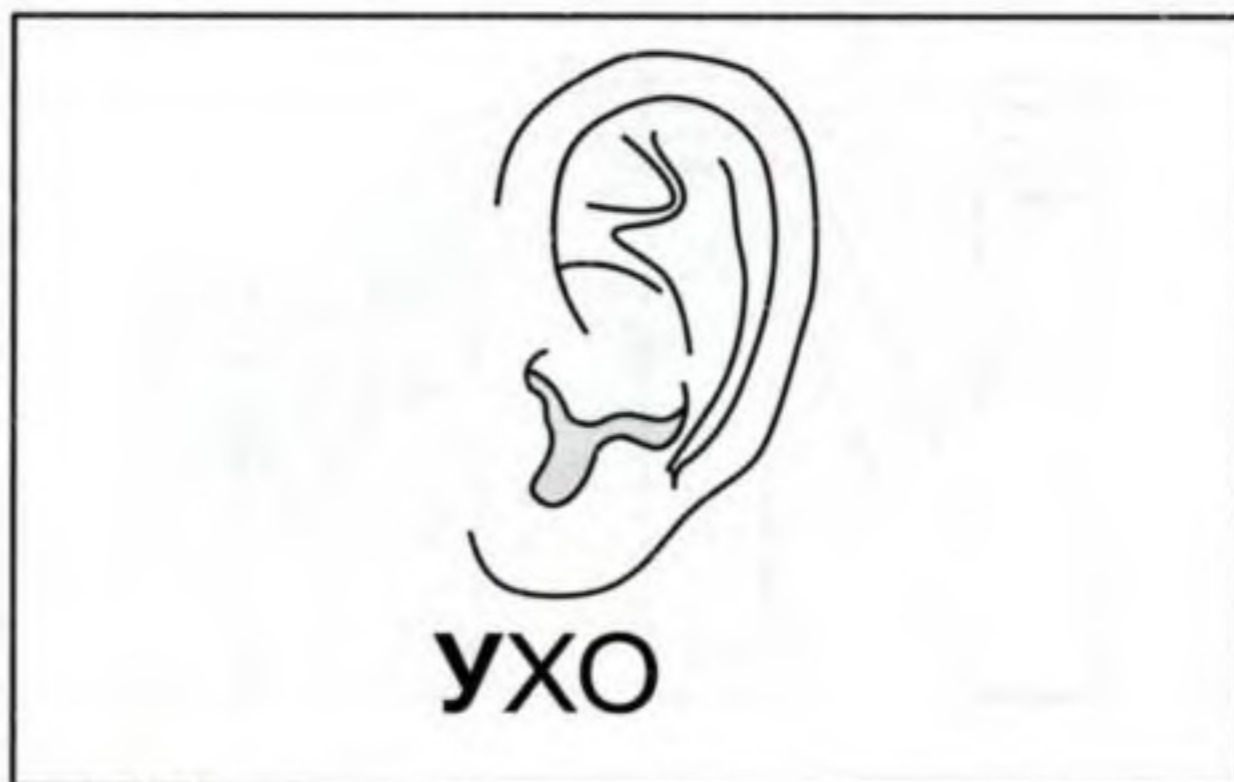
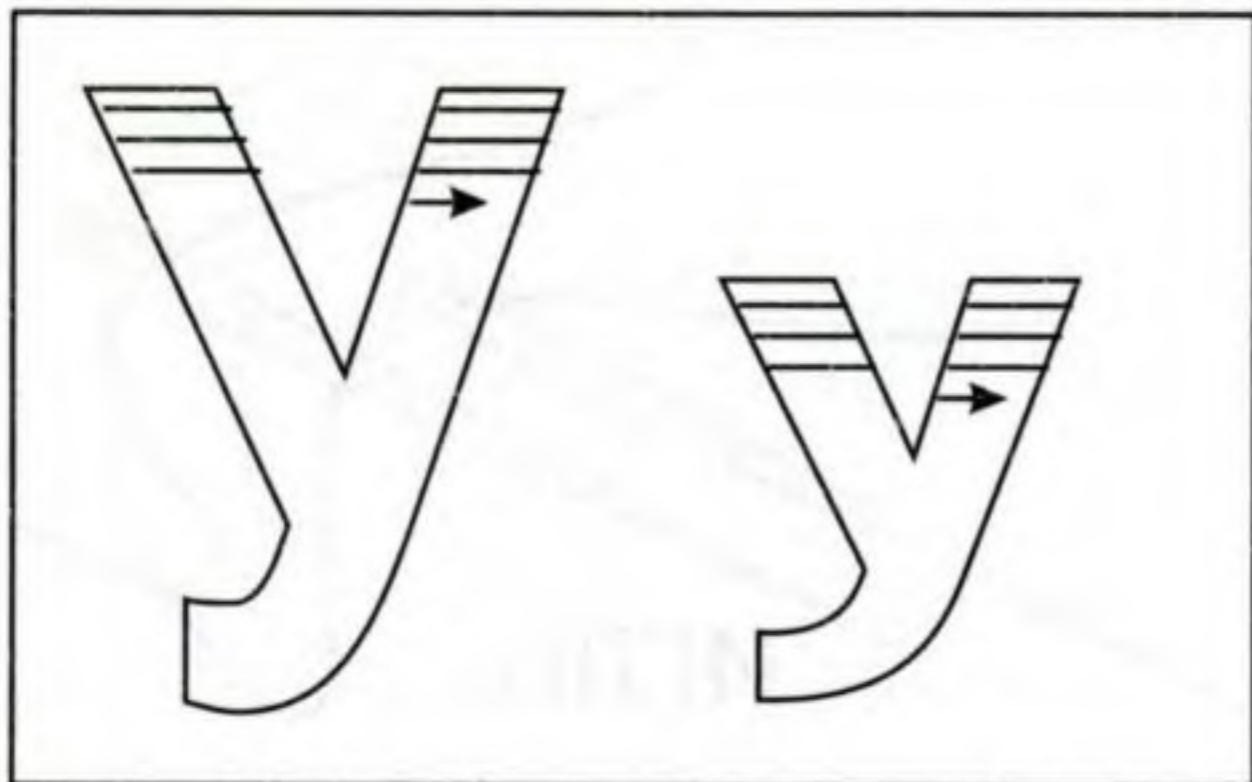

Прочитай, кто что произносит?

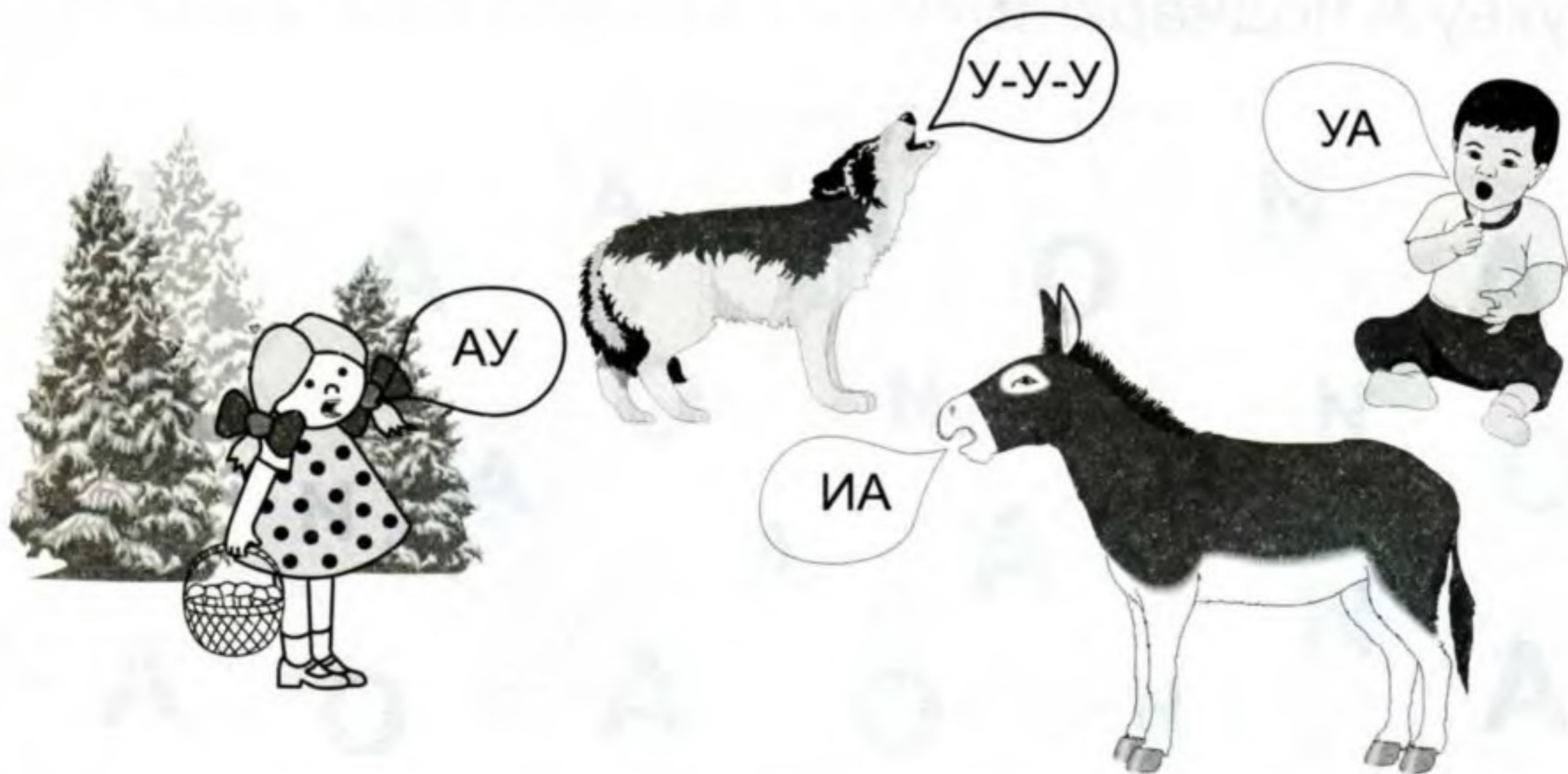

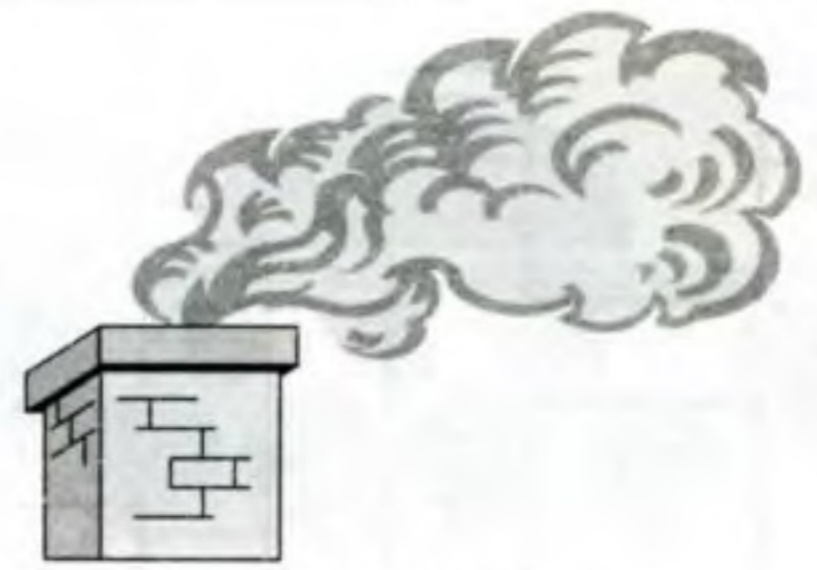
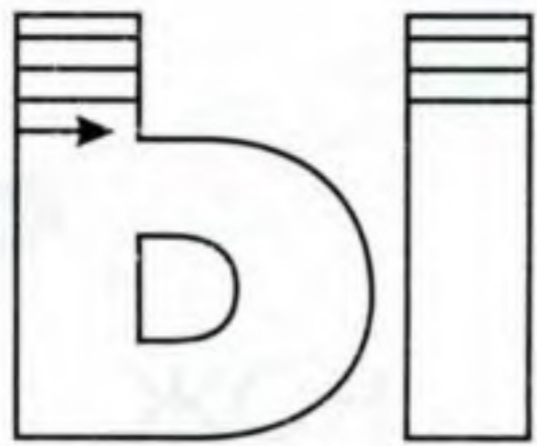

ДЫМ

Ы Ы Ы

Раскрась только те предметы, в названии которых есть буква **Ы**.

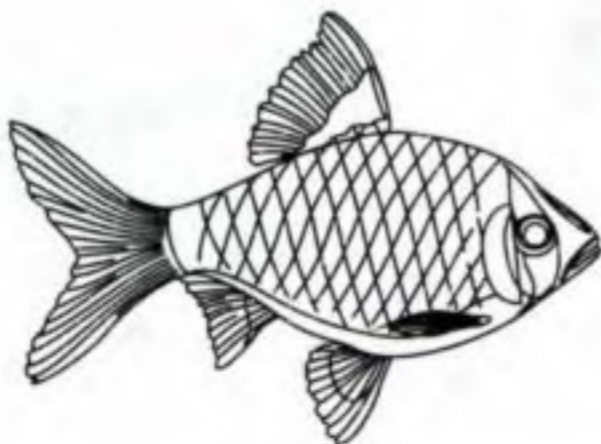
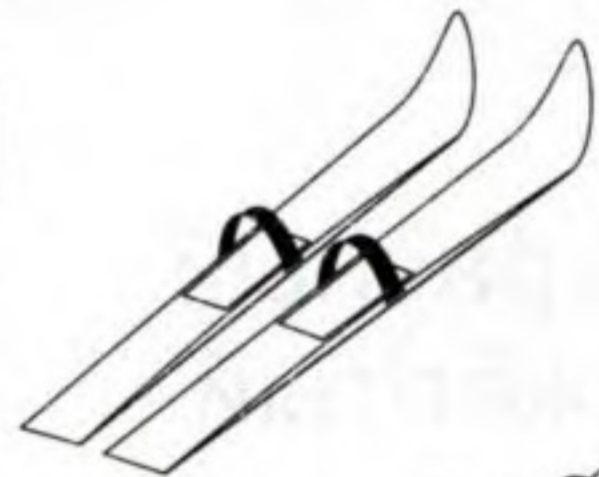
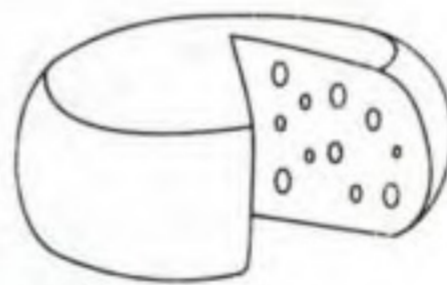
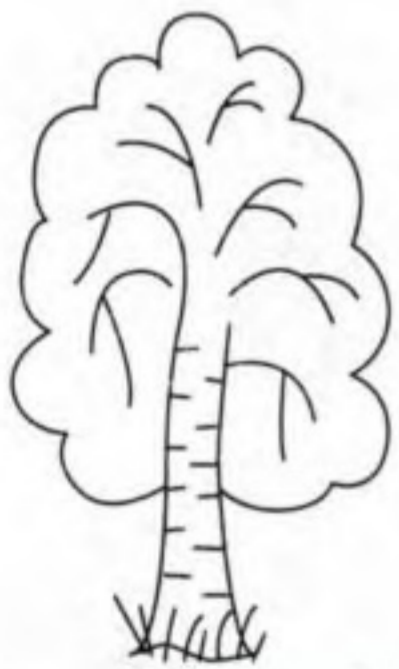

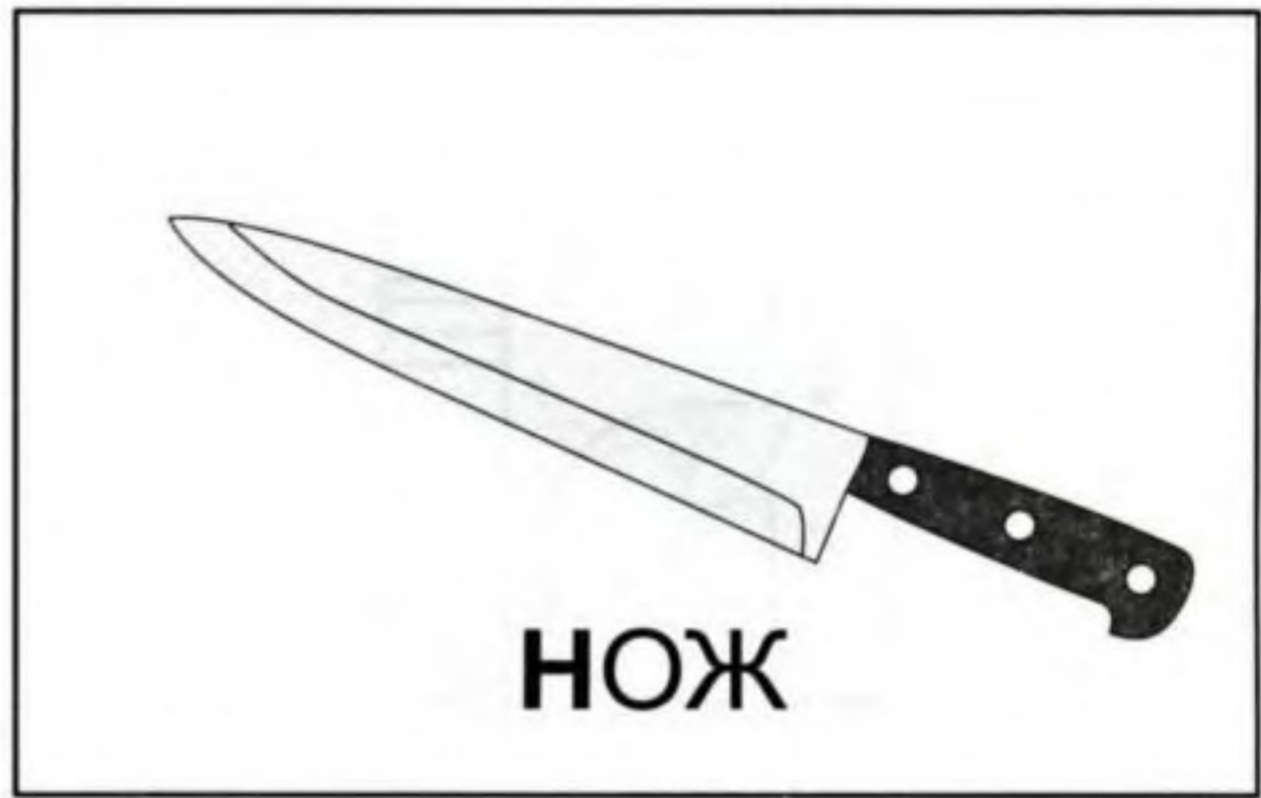
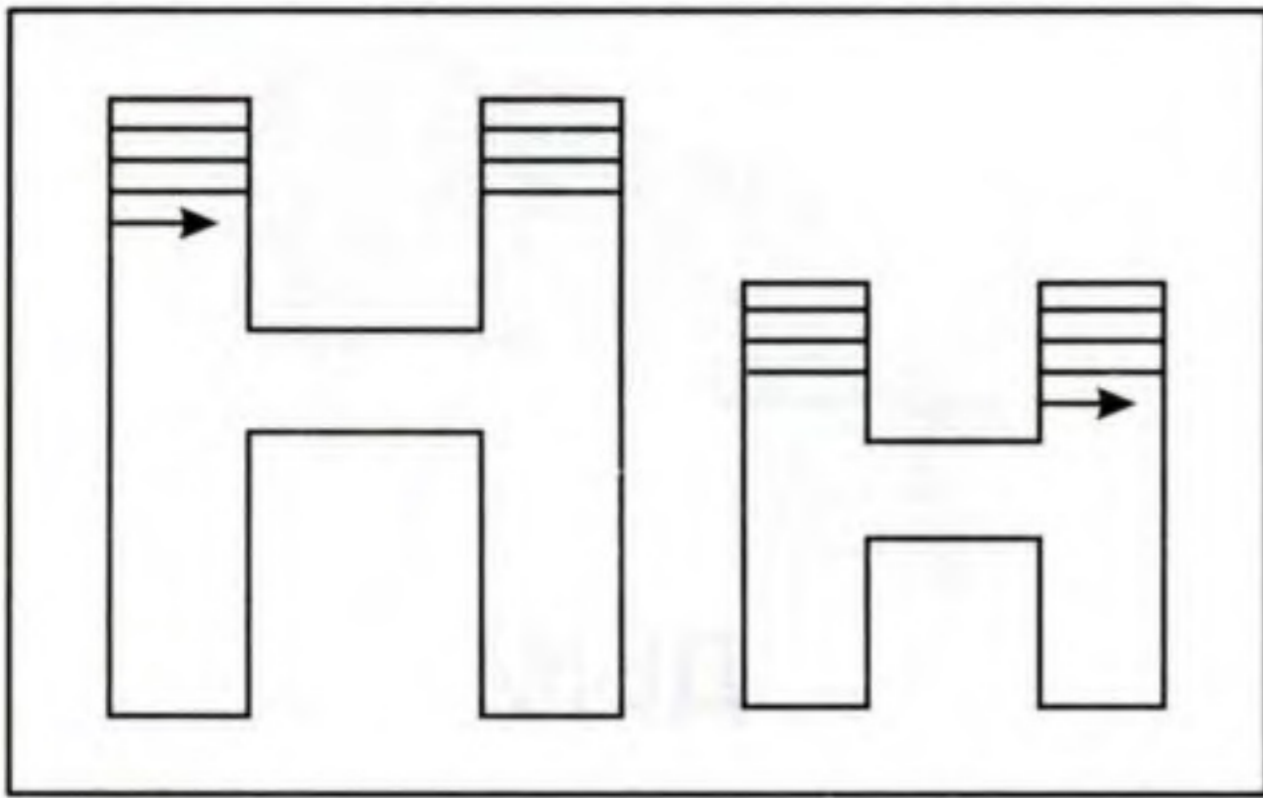

Раскрась картинку в соответствии с буквами.

А - красный  
 О - жёлтый  
 И - синий  
 У - зеленый  
 Н - коричневый

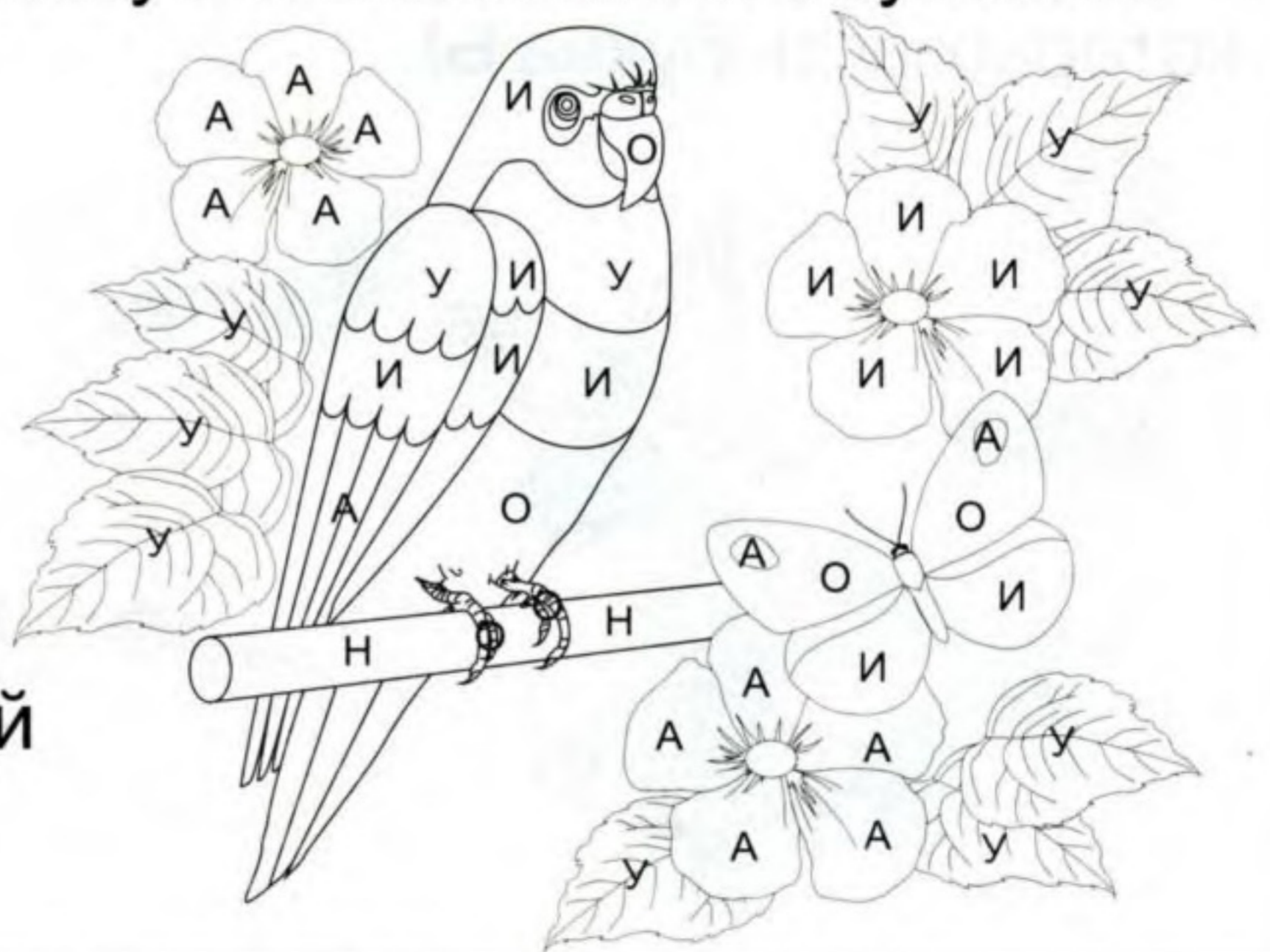



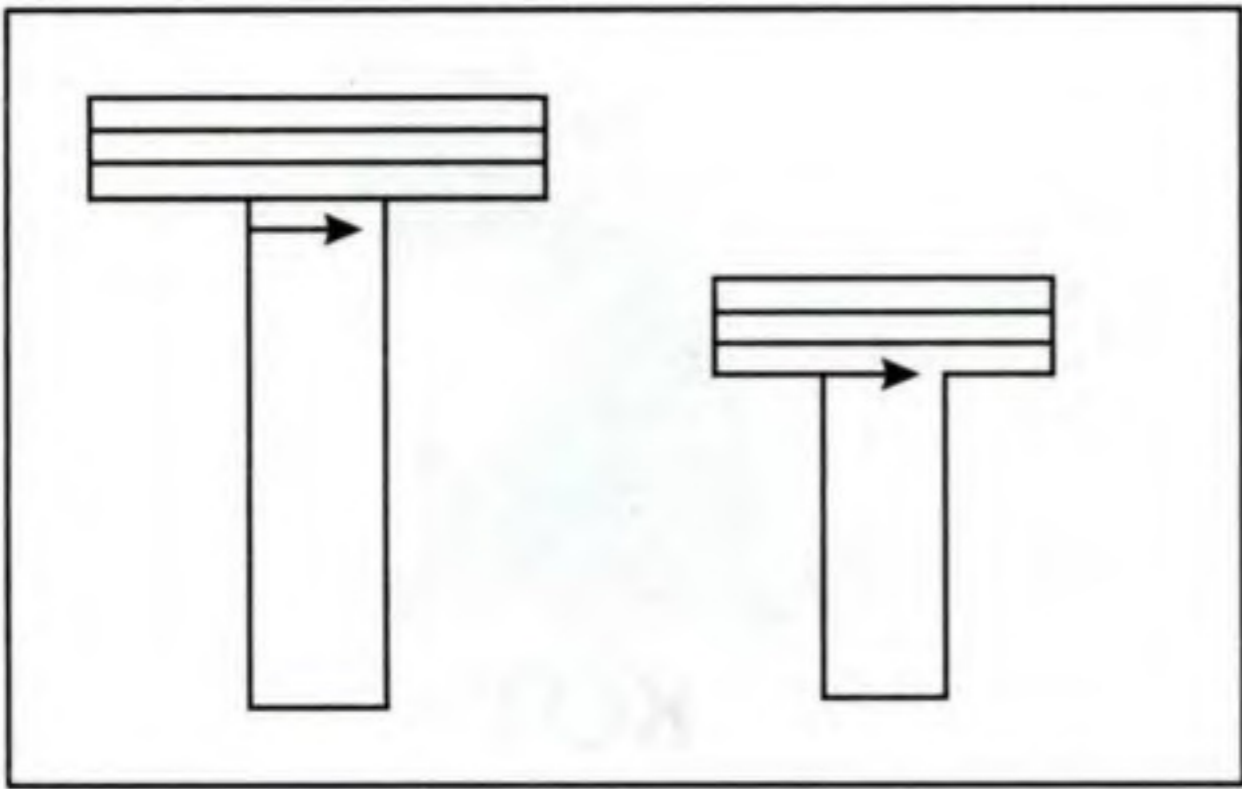

В каком названии предмета буква Т встречается в начале слова, в каком - в середине, а в каком в конце? Соедини картинку с нужной схемой.

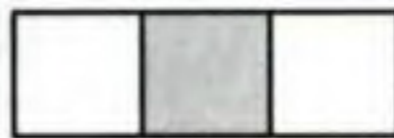
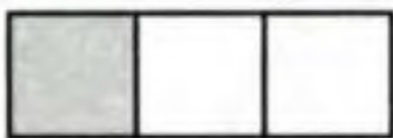

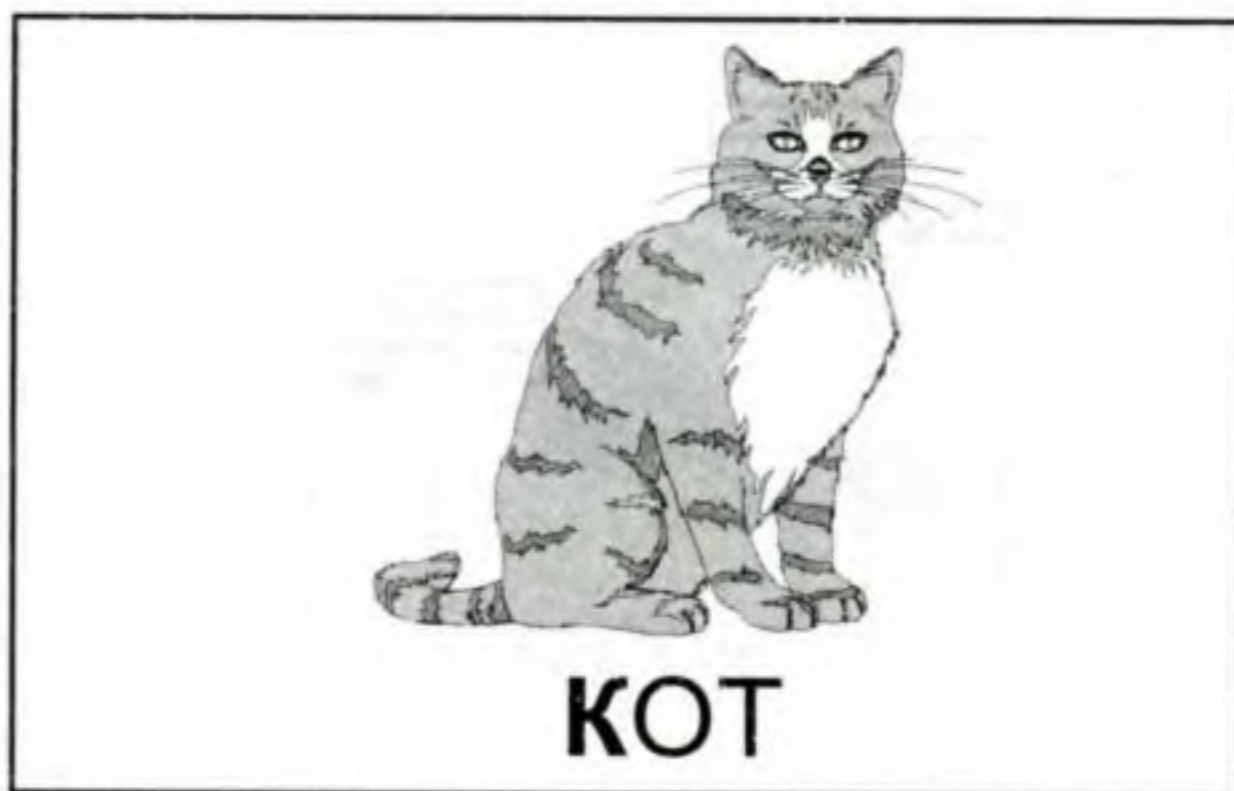
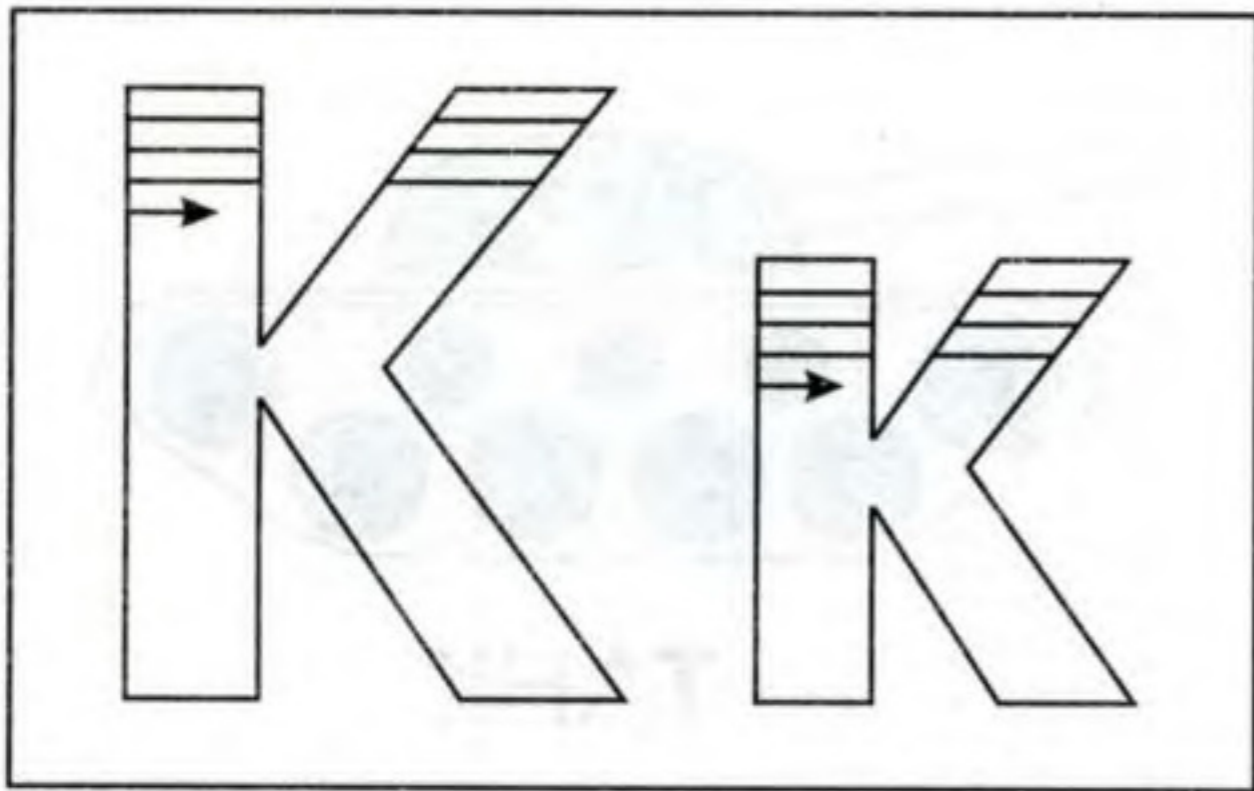

Найди и раскрась те предметы, названия которых оканчиваются на звук **К**.

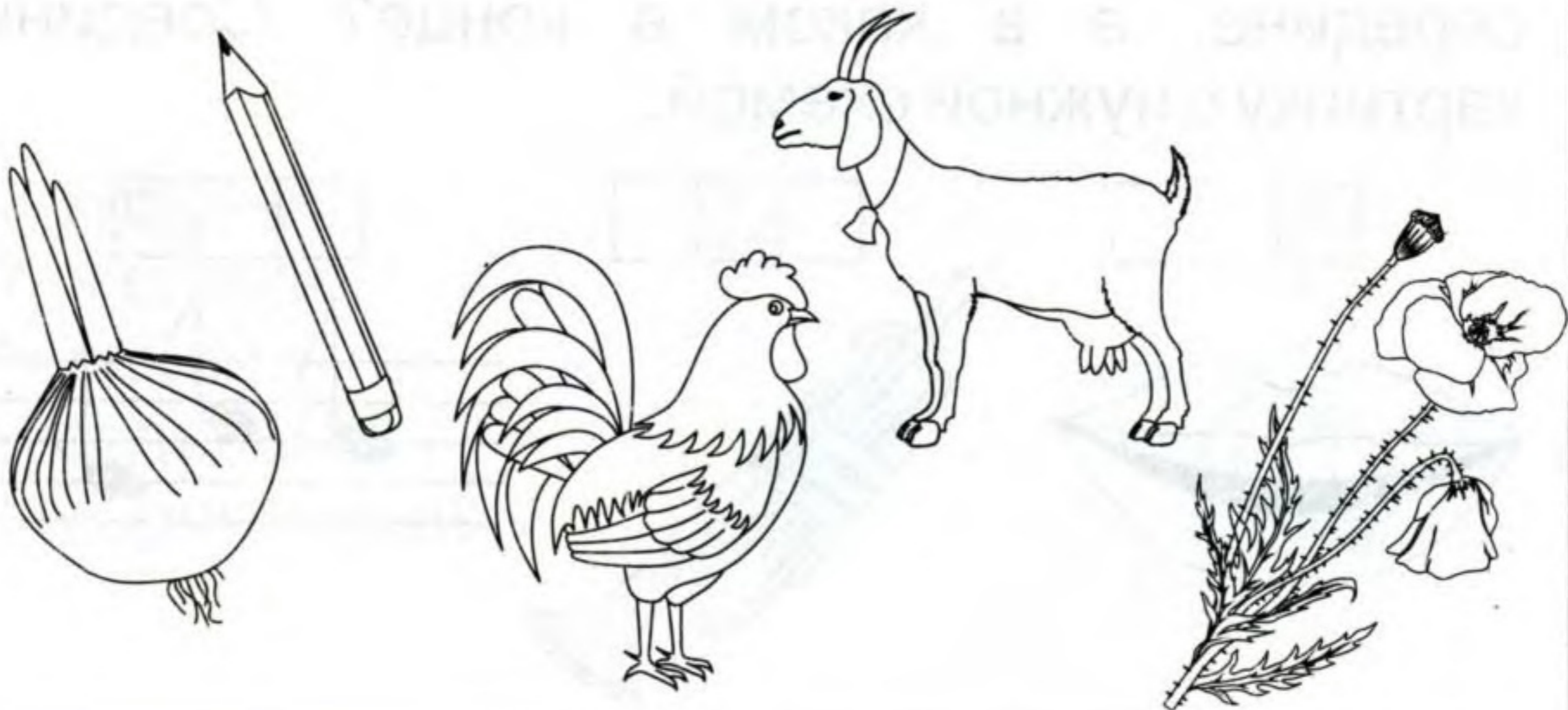

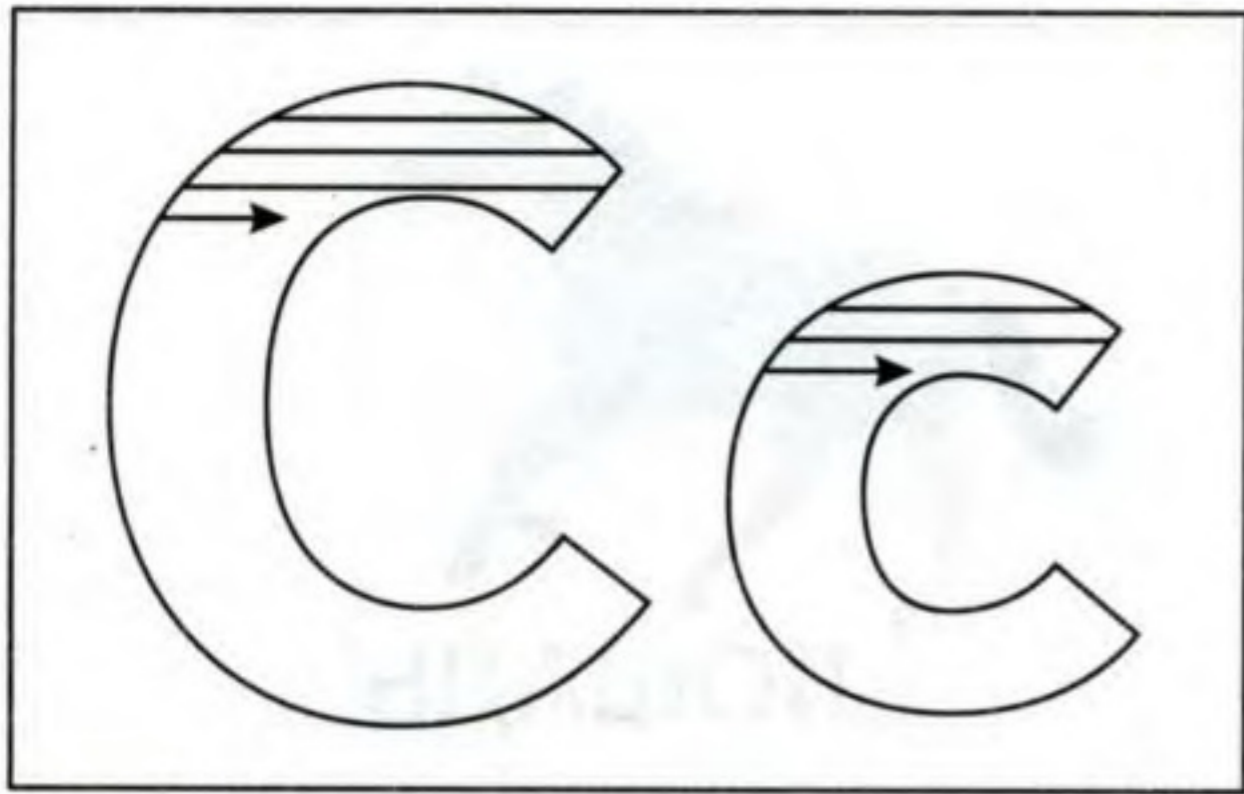

Соедини между собой предметы, названия которых начинаются на одну и ту же букву.

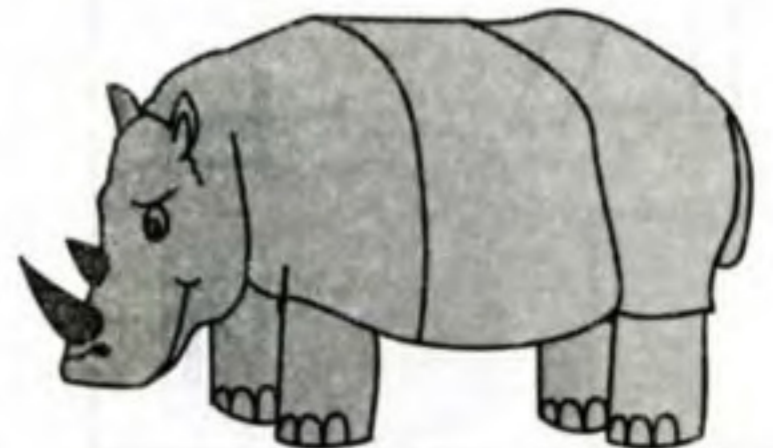
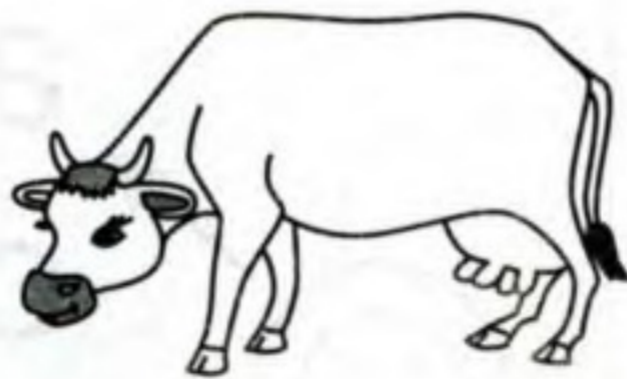

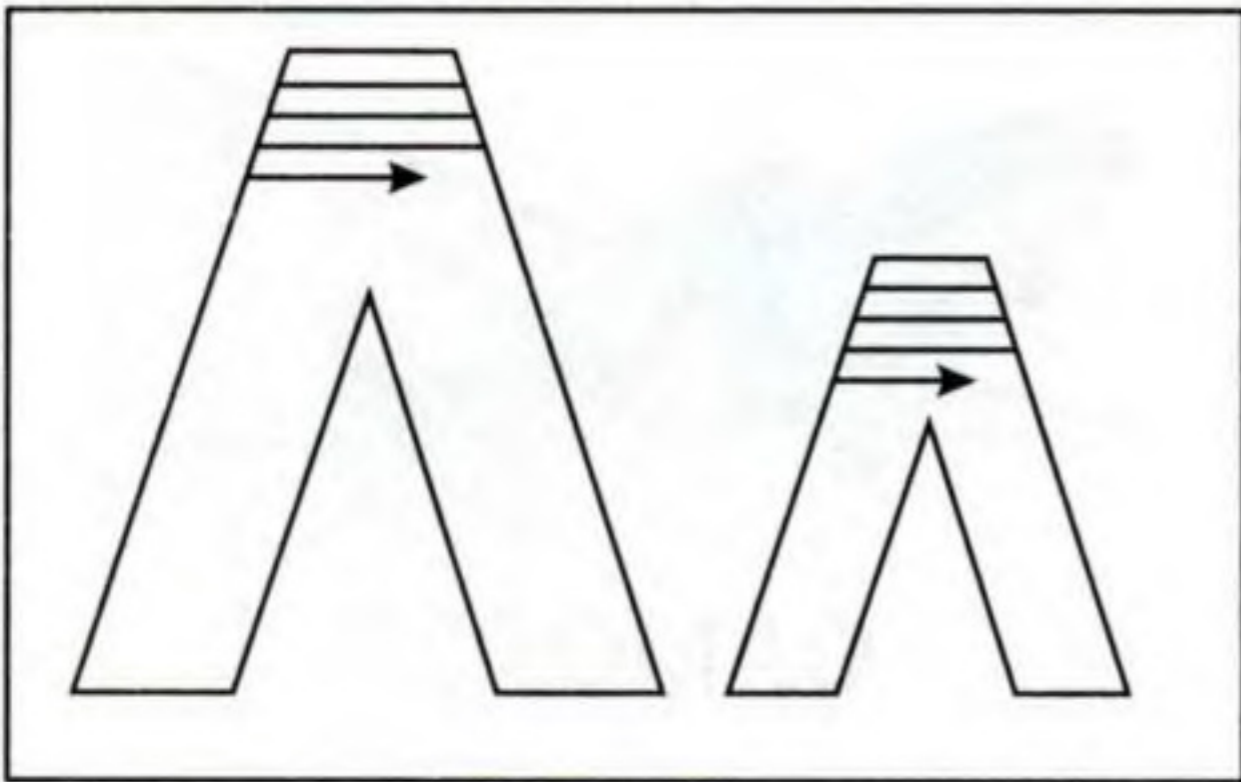



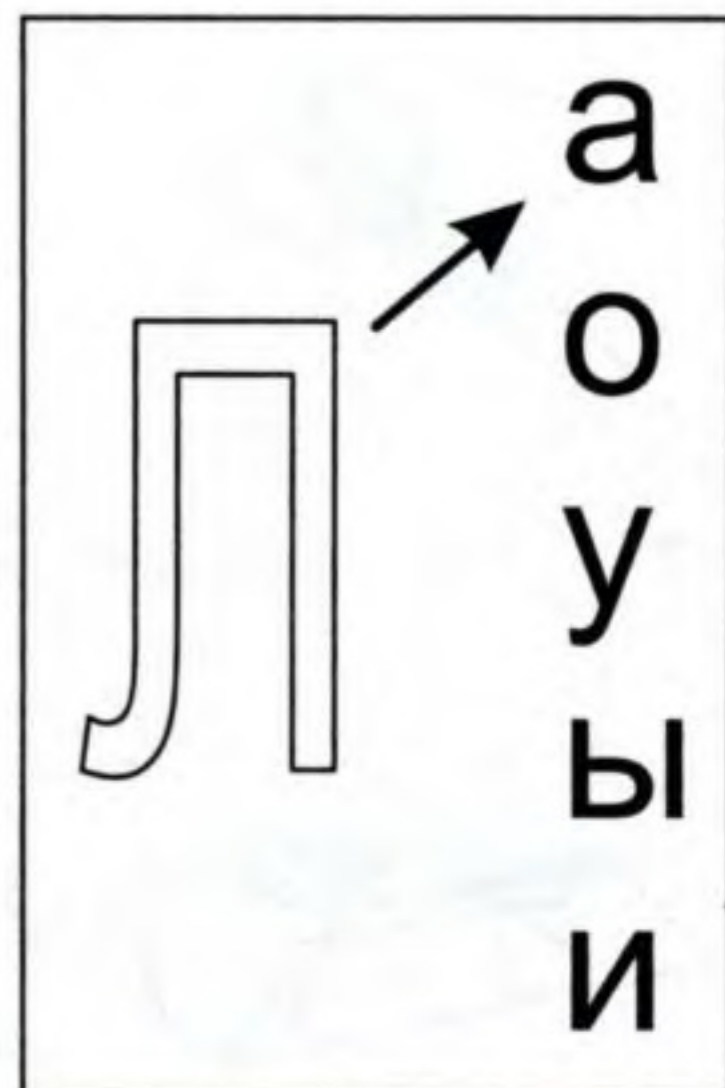
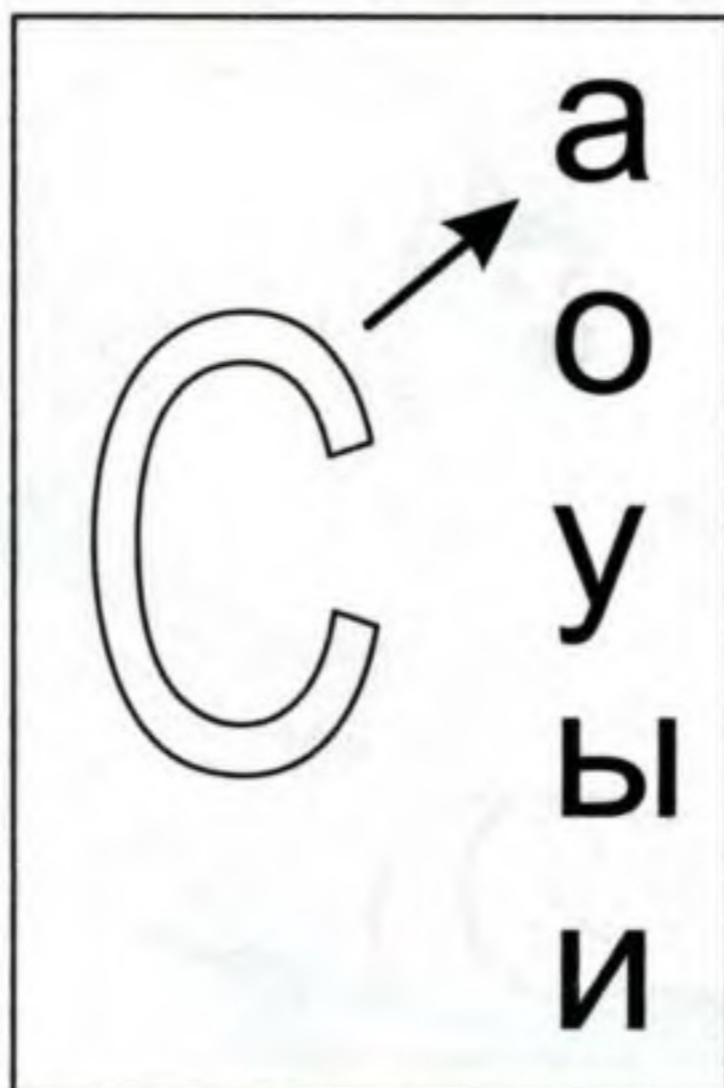
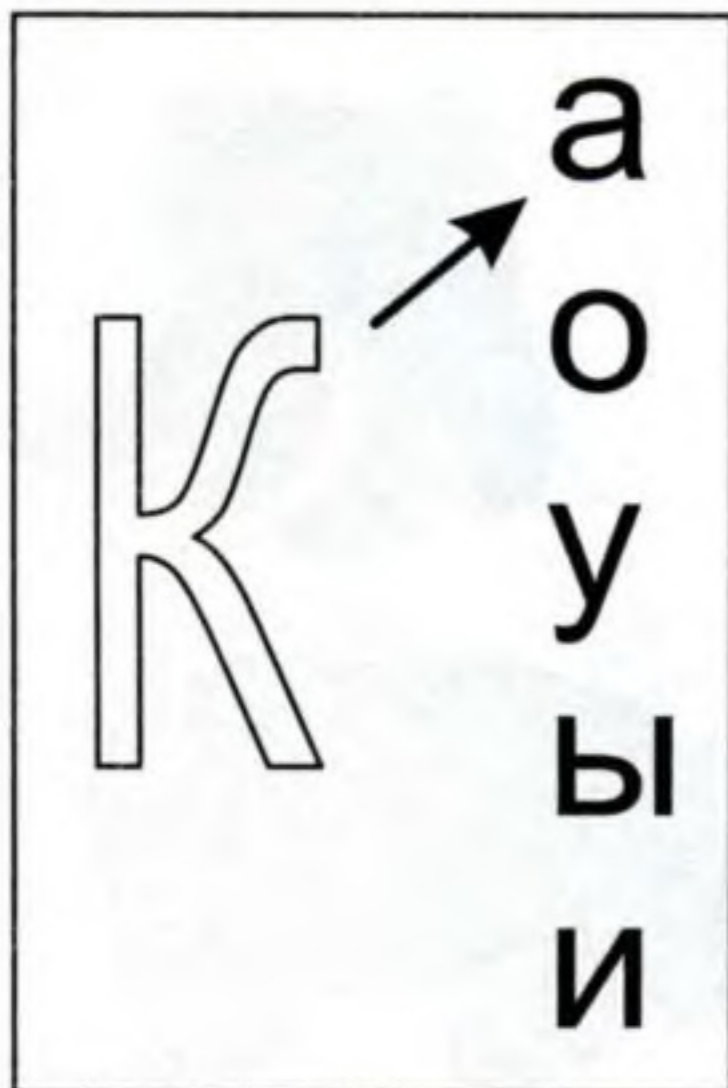

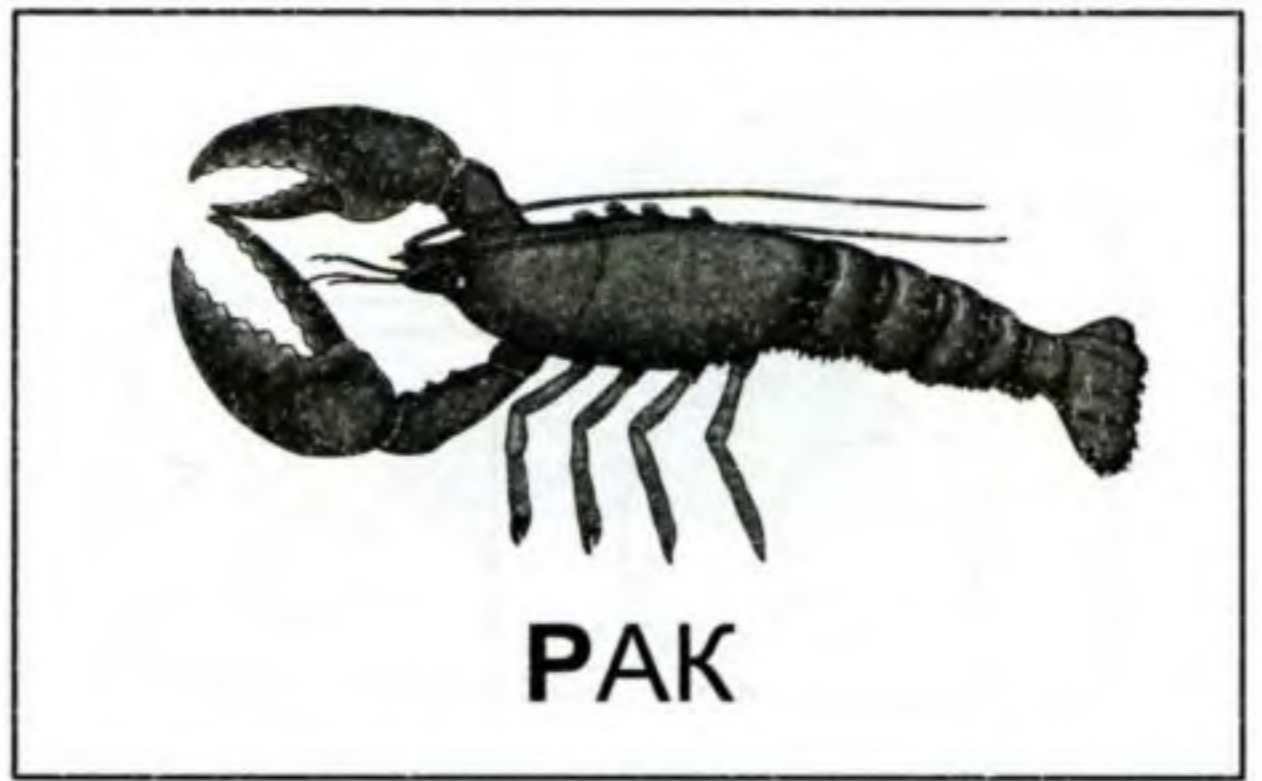
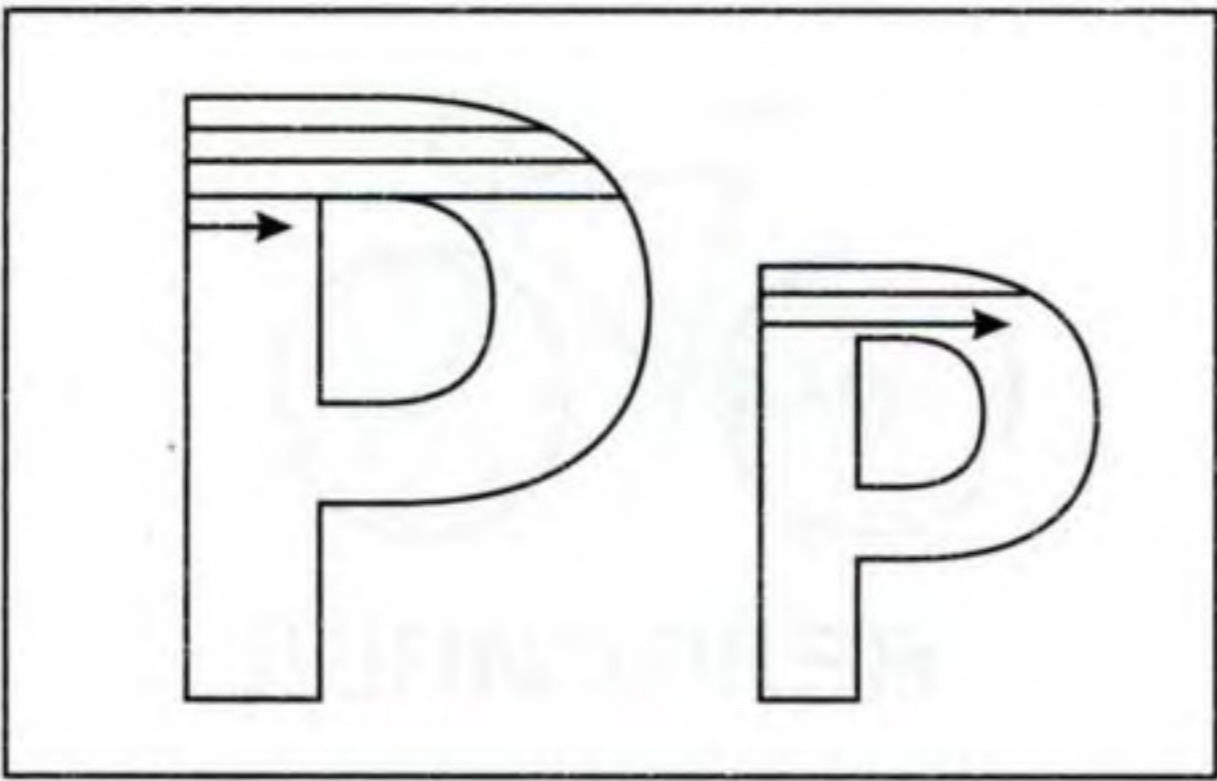



Прочитай слоги.





Напиши в клеточках первые буквы, с которых начинаются названия этих предметов.

	<input type="text"/>		<input type="text"/>		<input type="text"/>
	<input type="text"/>		<input type="text"/>		<input type="text"/>
	<input type="text"/>		<input type="text"/>		<input type="text"/>

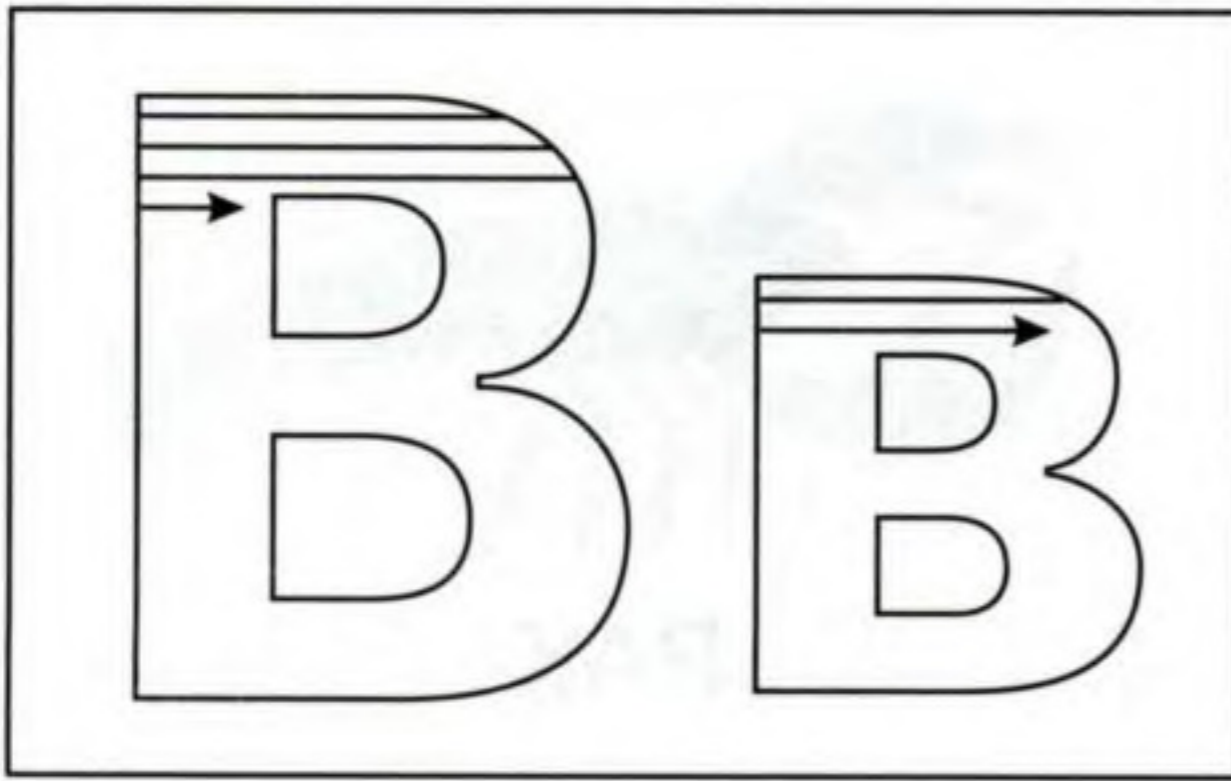

Составь слоги, напиши их в клеточках и прочитай.

	Н	Т	К	С	Л	Р	В
а	на						
о	но						
у	ну						
и	ни						

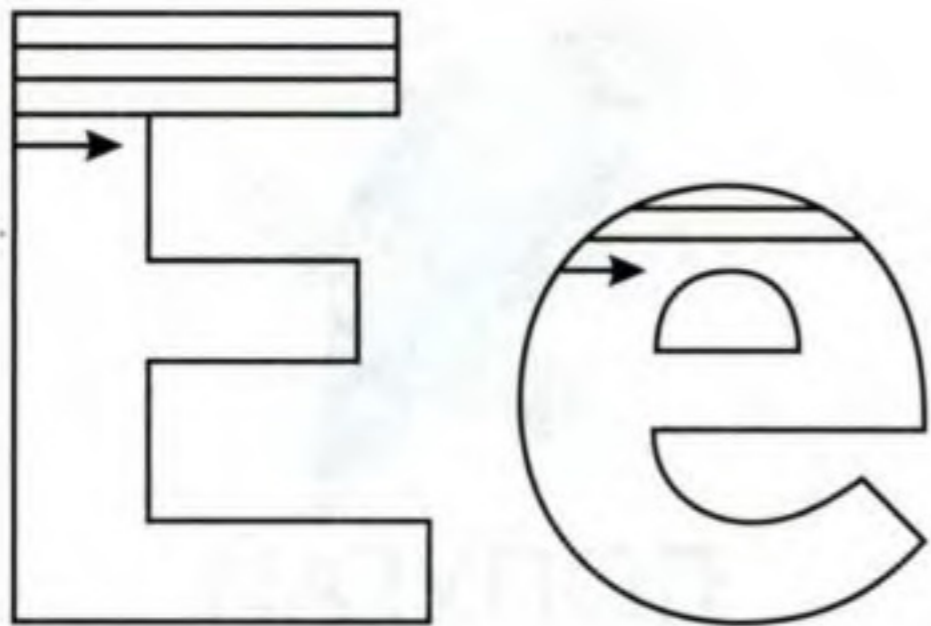

ЕЛИ



Соедини каждую картинку со слогом, с которого начинается её название.

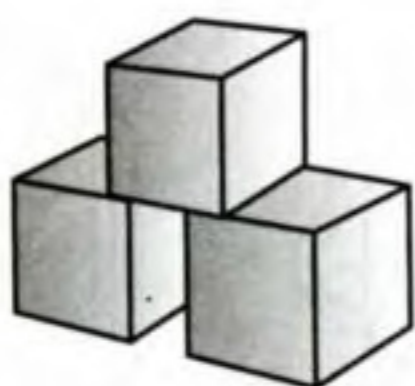

Ва Ку



Ру Ло



Ту Са

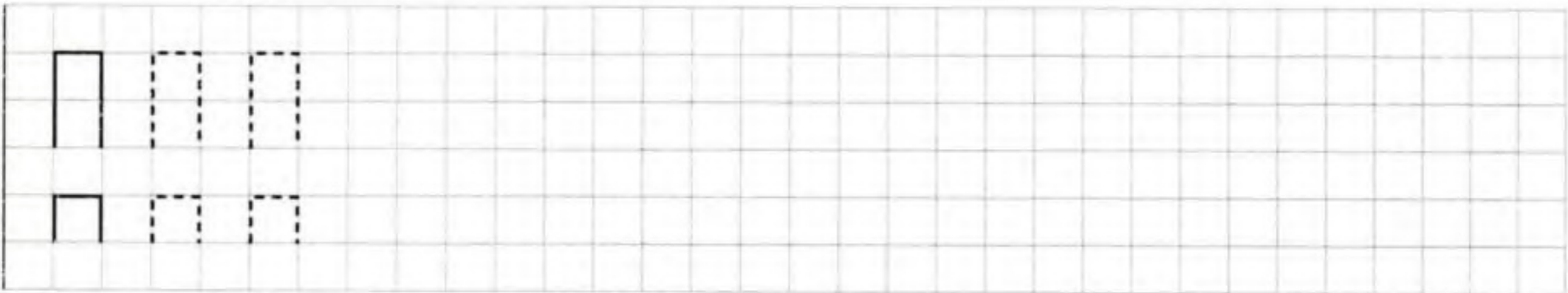
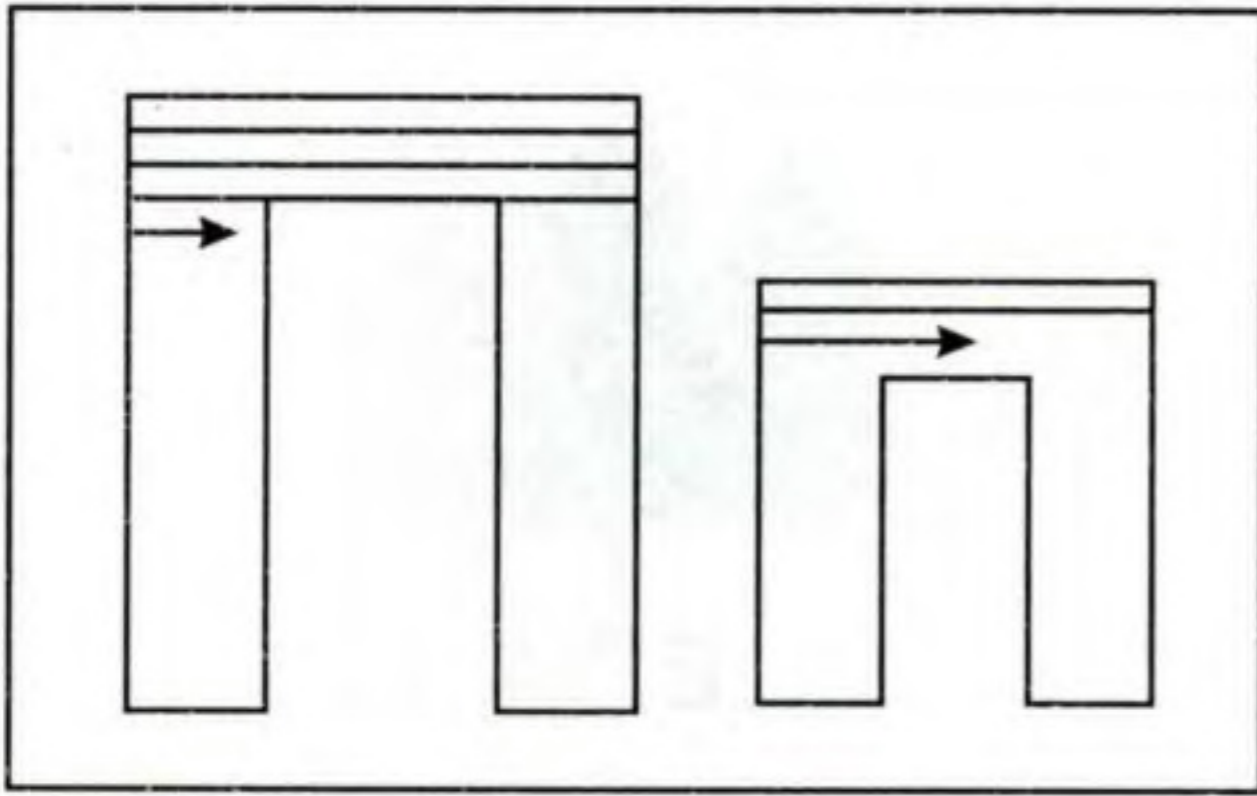

Раскрась те предметы, в названиях которых  
есть буква **П**.

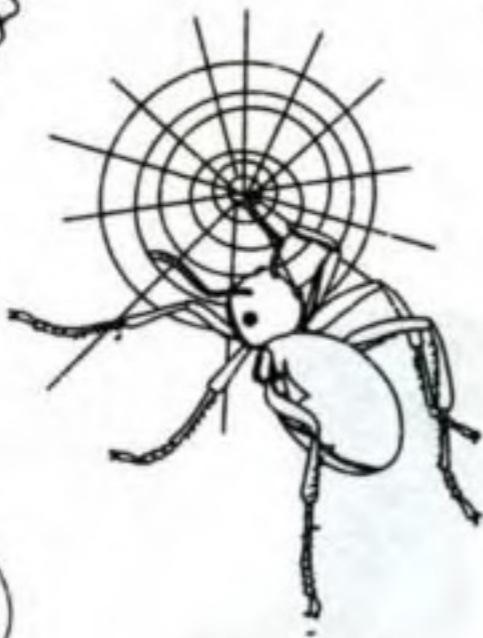



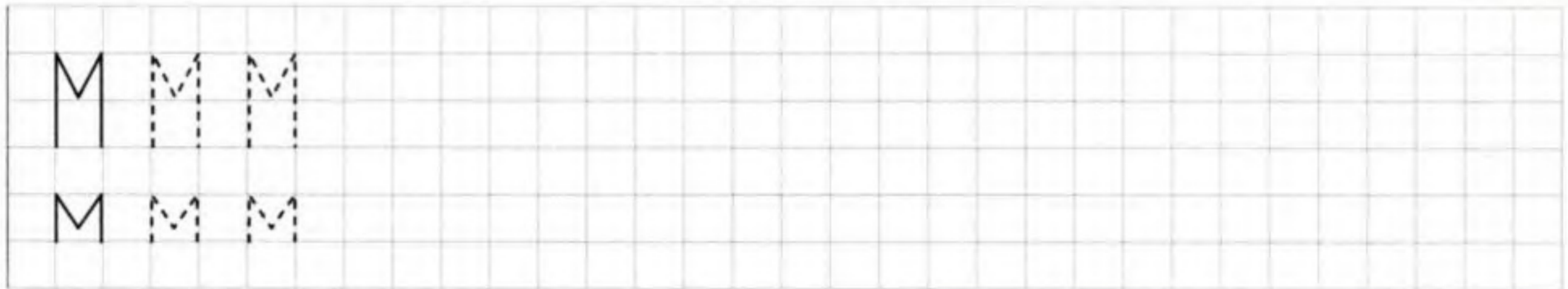
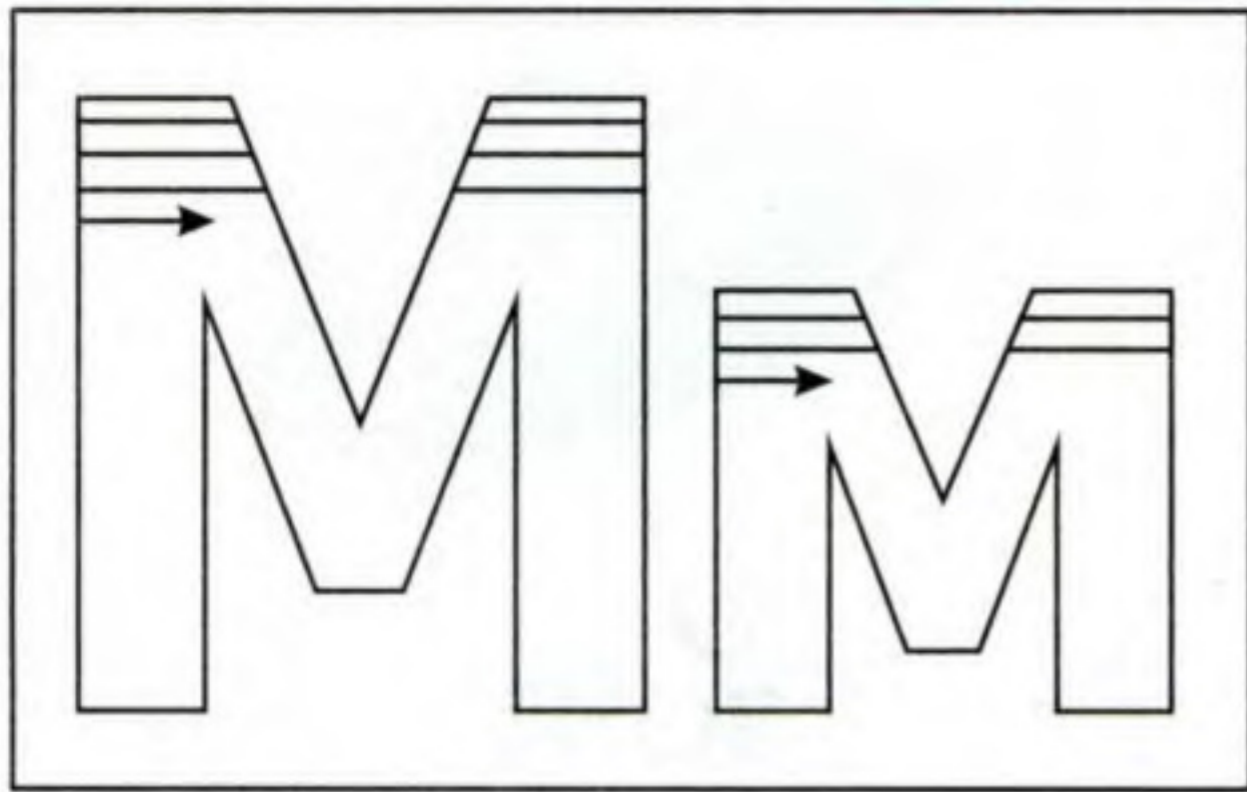

Найди каждой букве пару. Соедини большие буквы с маленькими.

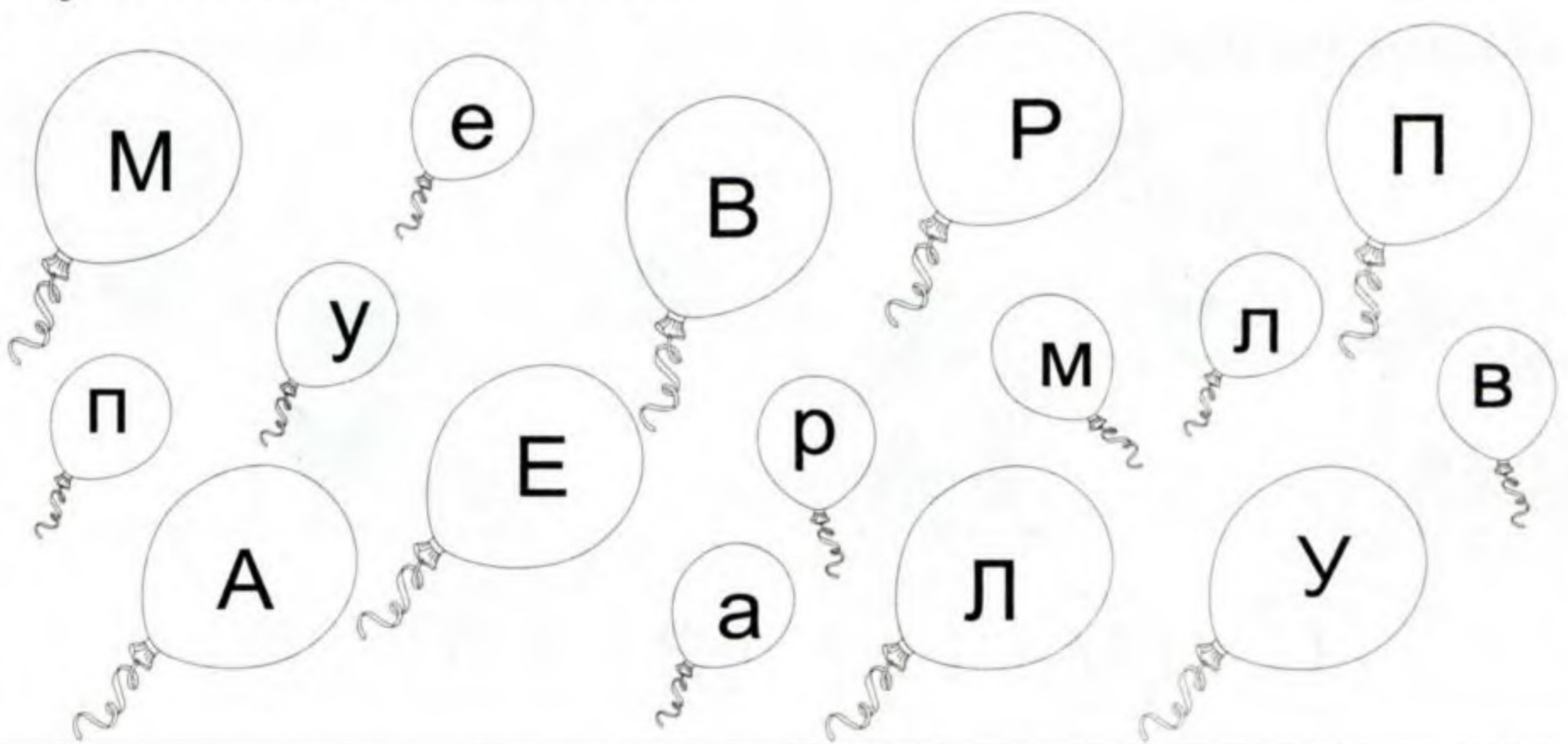

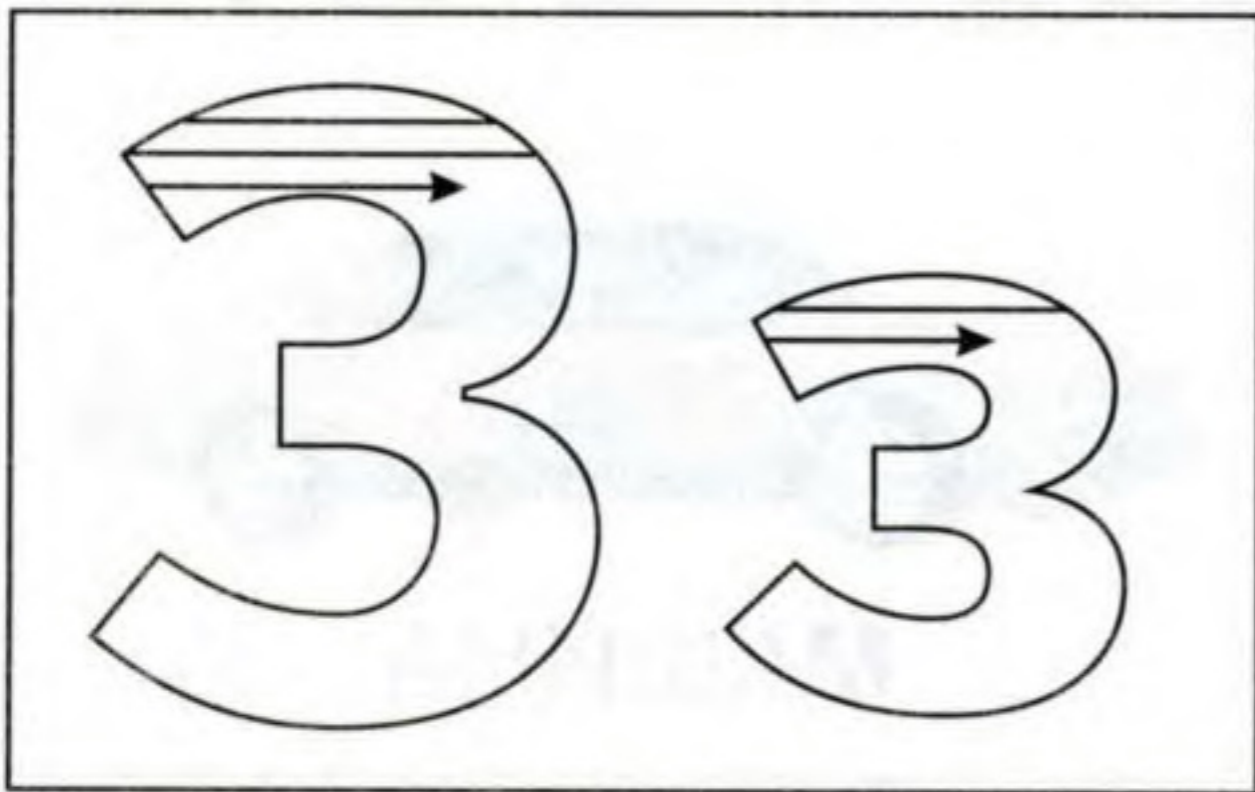

Назови картинки в каждом квадрате.  
Соедини их с той буквой, с которой они начинаются.

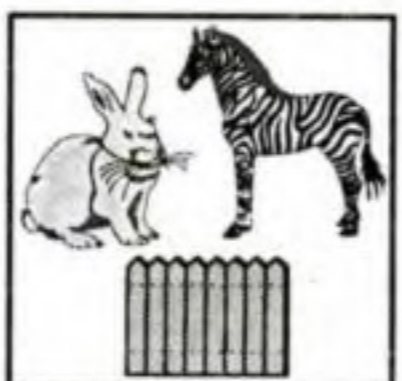
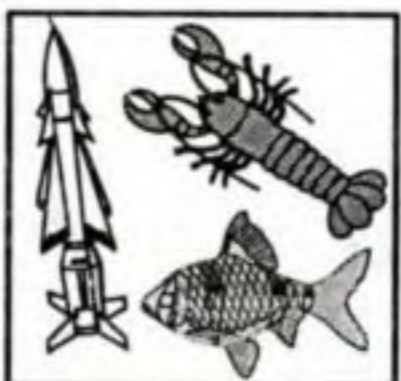

С

М

З

В

П

Р

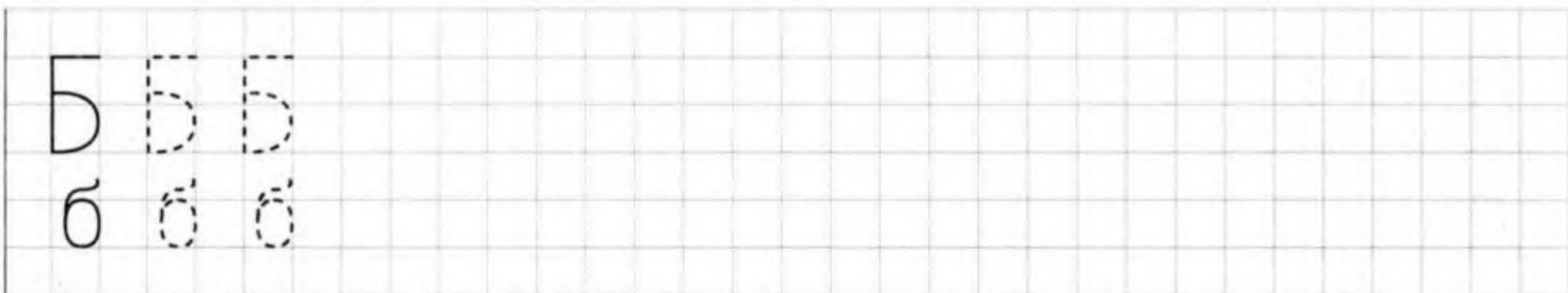
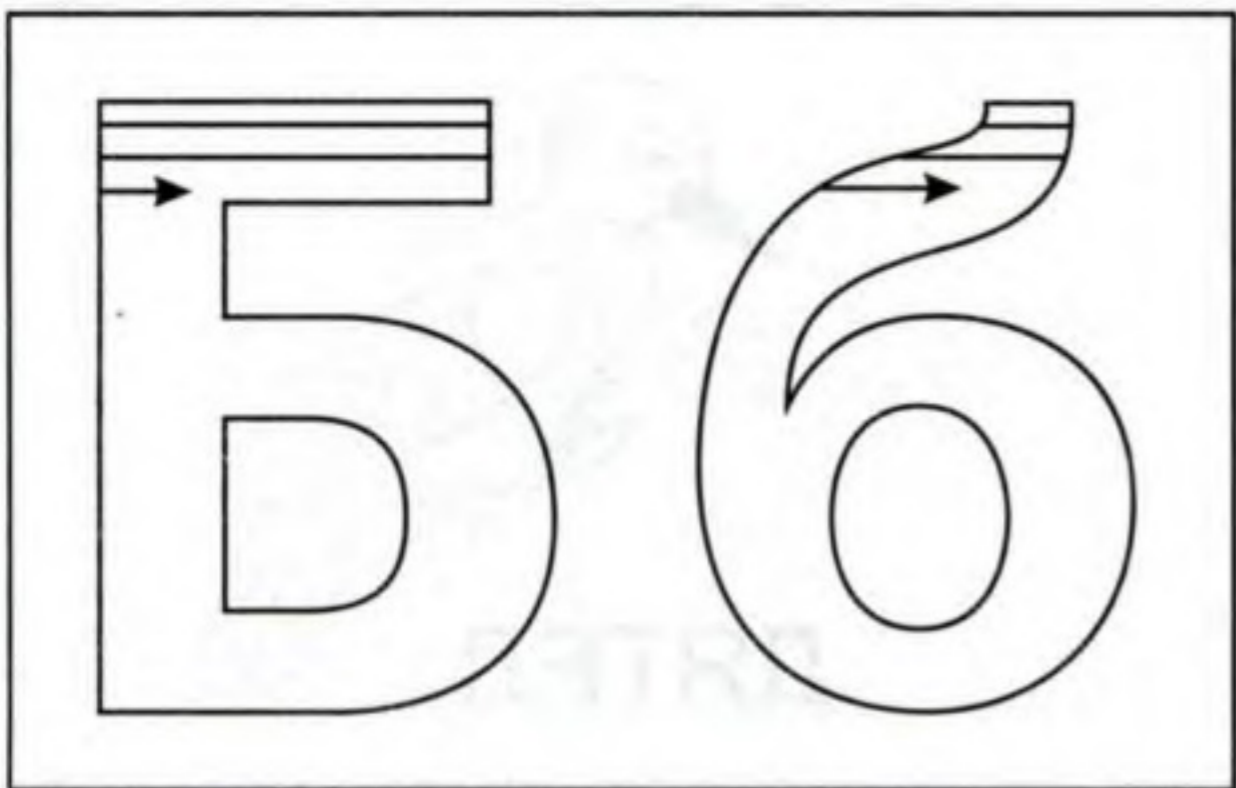

Прочитай слоги: соедини согласную букву в середине звездочки с гласными в её лучах. Придумай слова, которые начинаются на эти слоги.

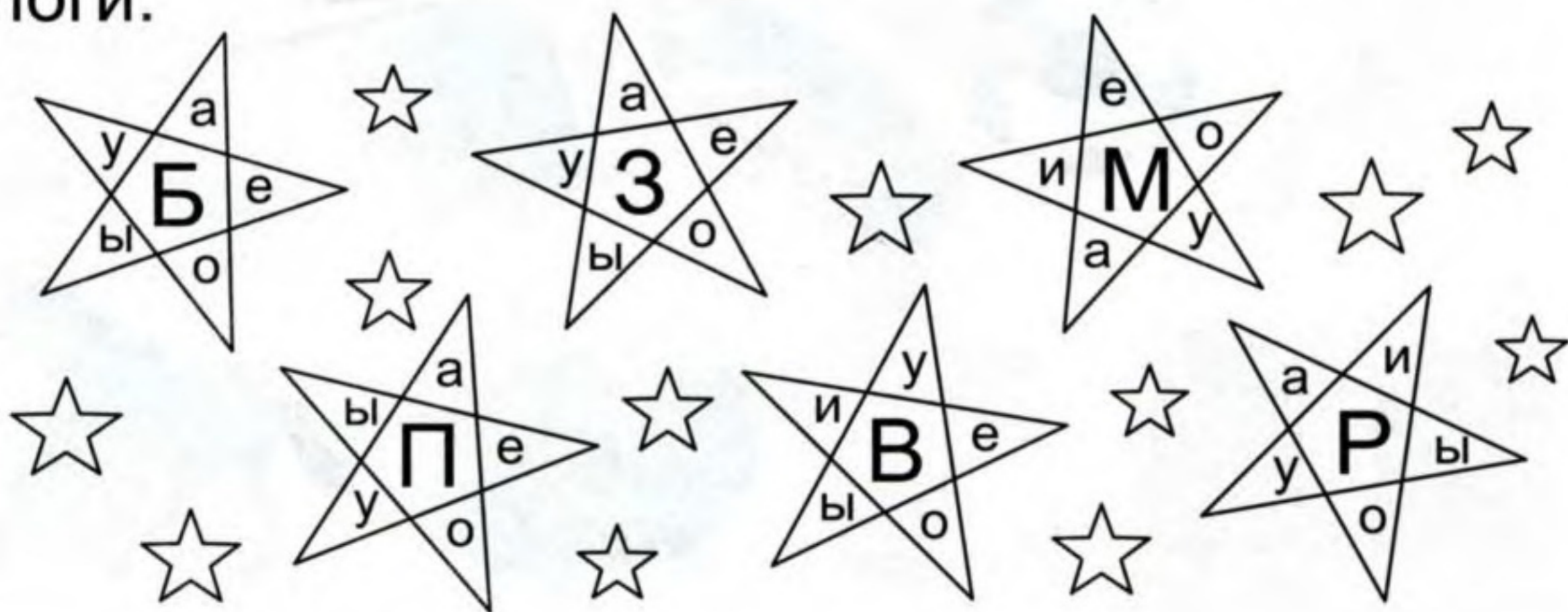

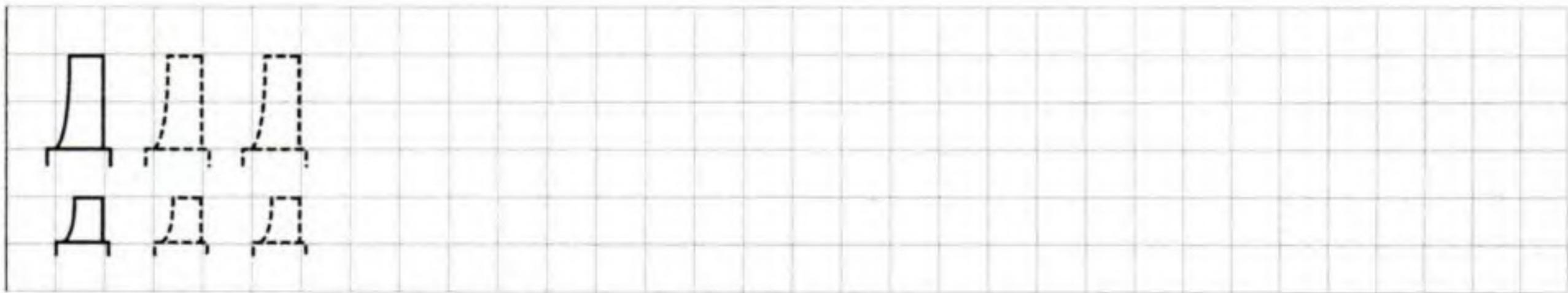
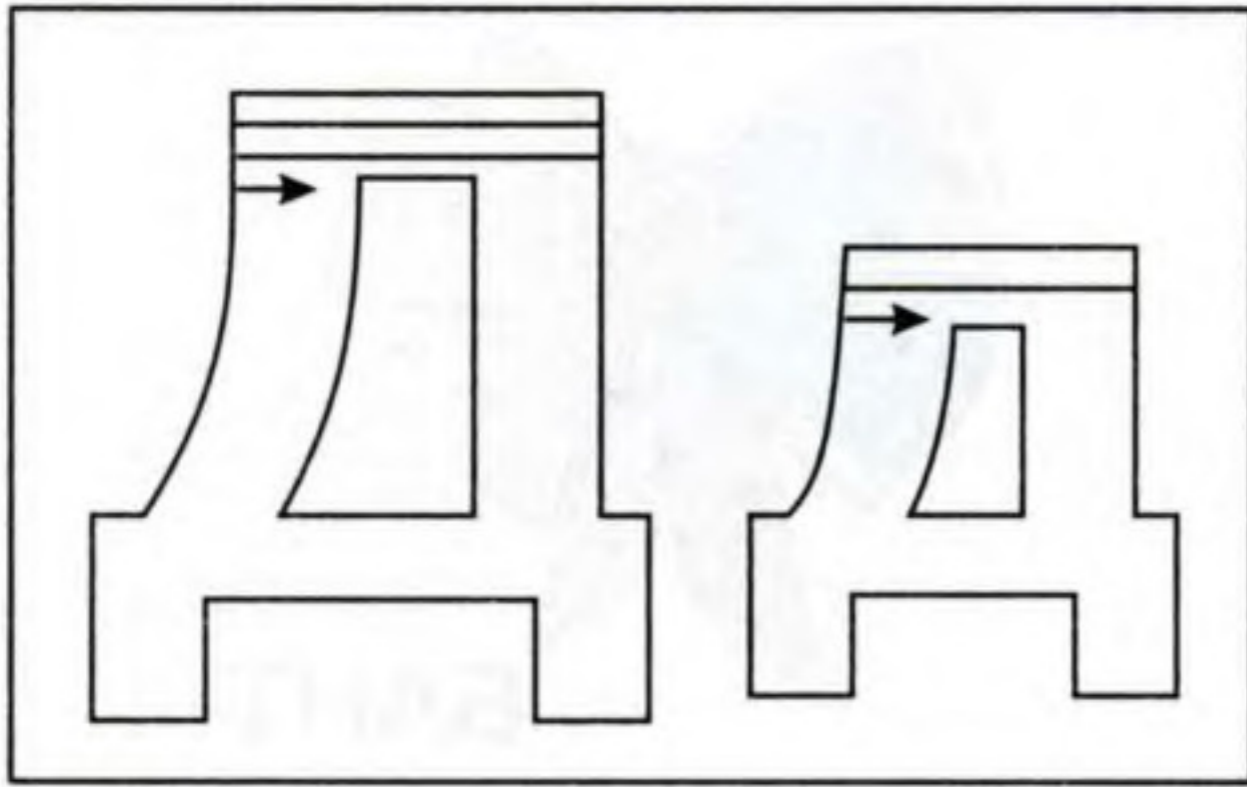

Соедини предметы, названия которых начинаются на одну и ту же букву.

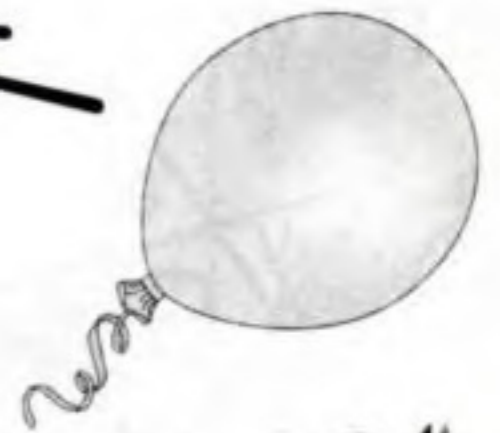

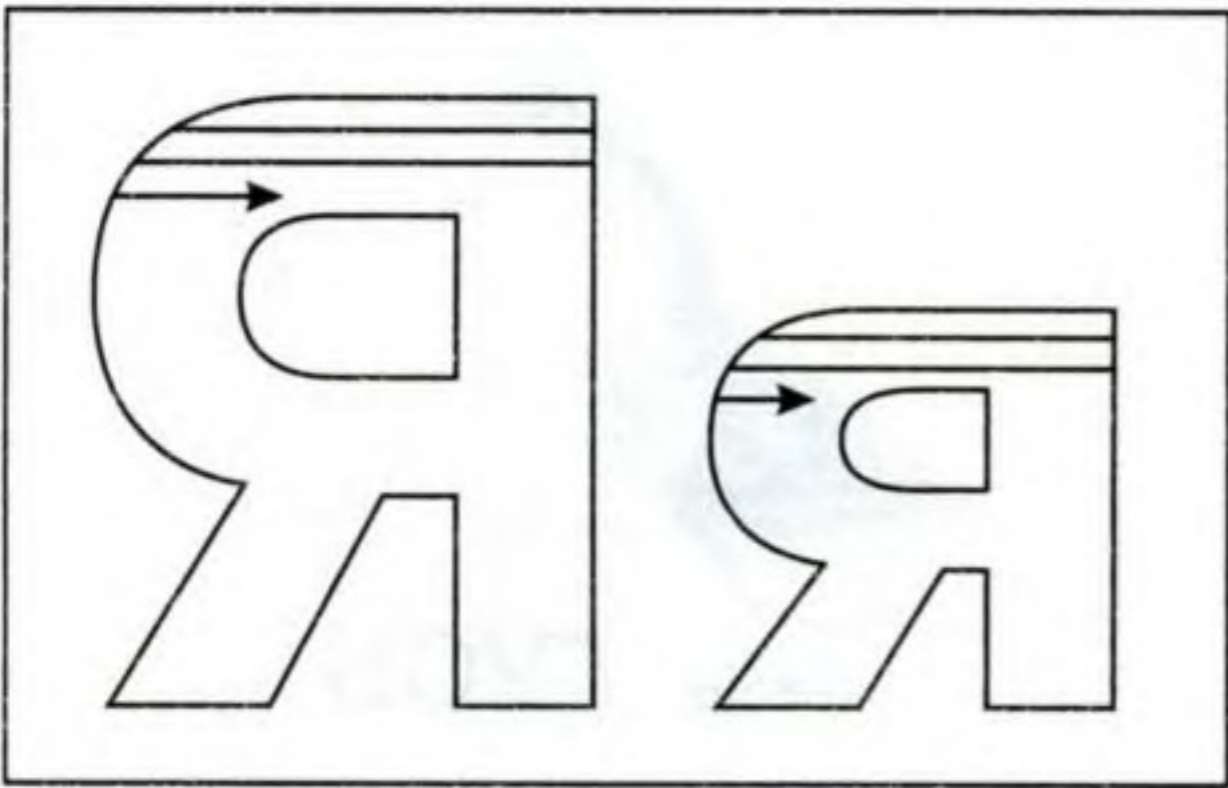

Соедини линиями слова, которые оканчиваются на одну и ту же букву.



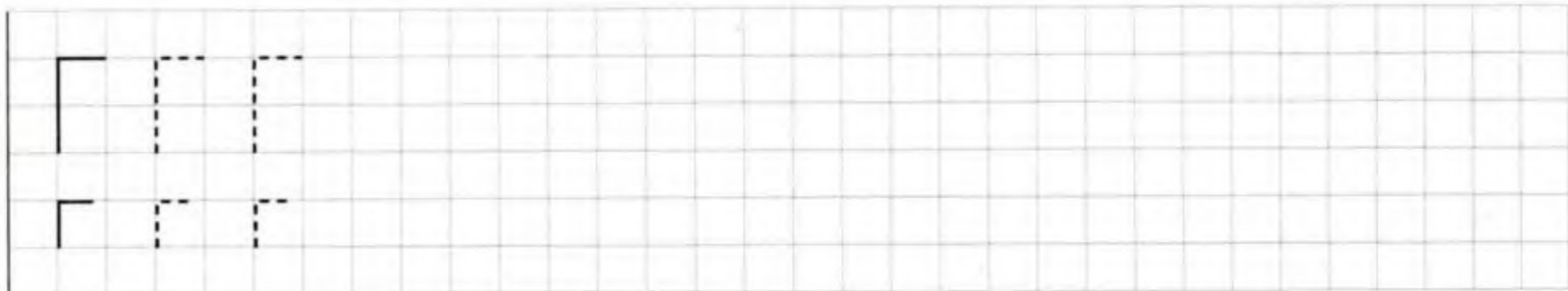
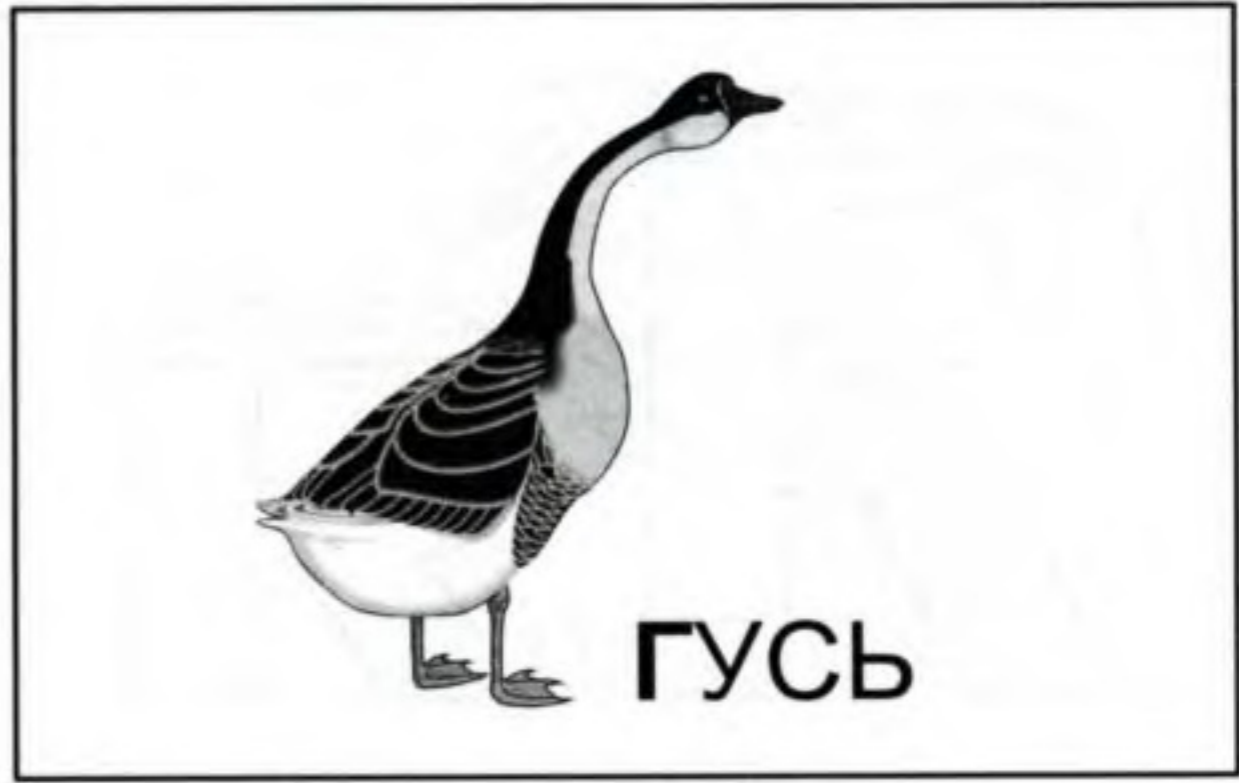
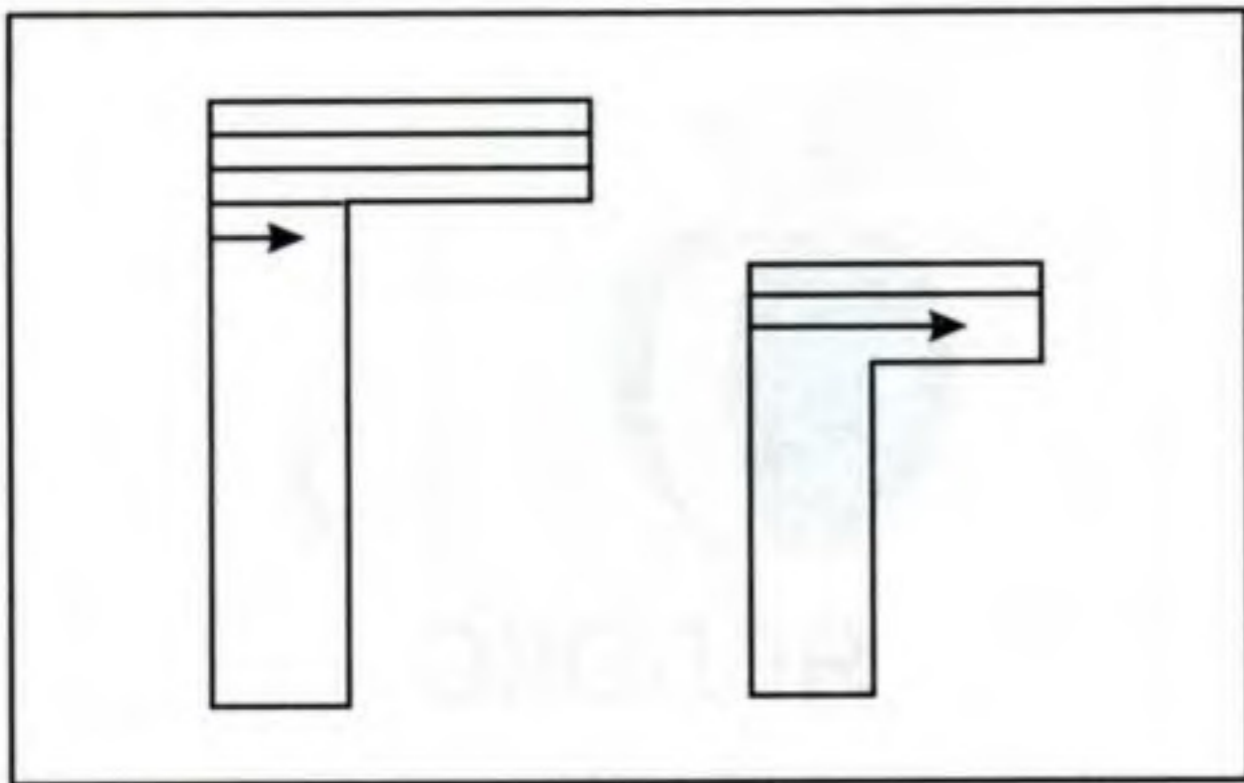

Найди буквы, которые спрятались на картинках.

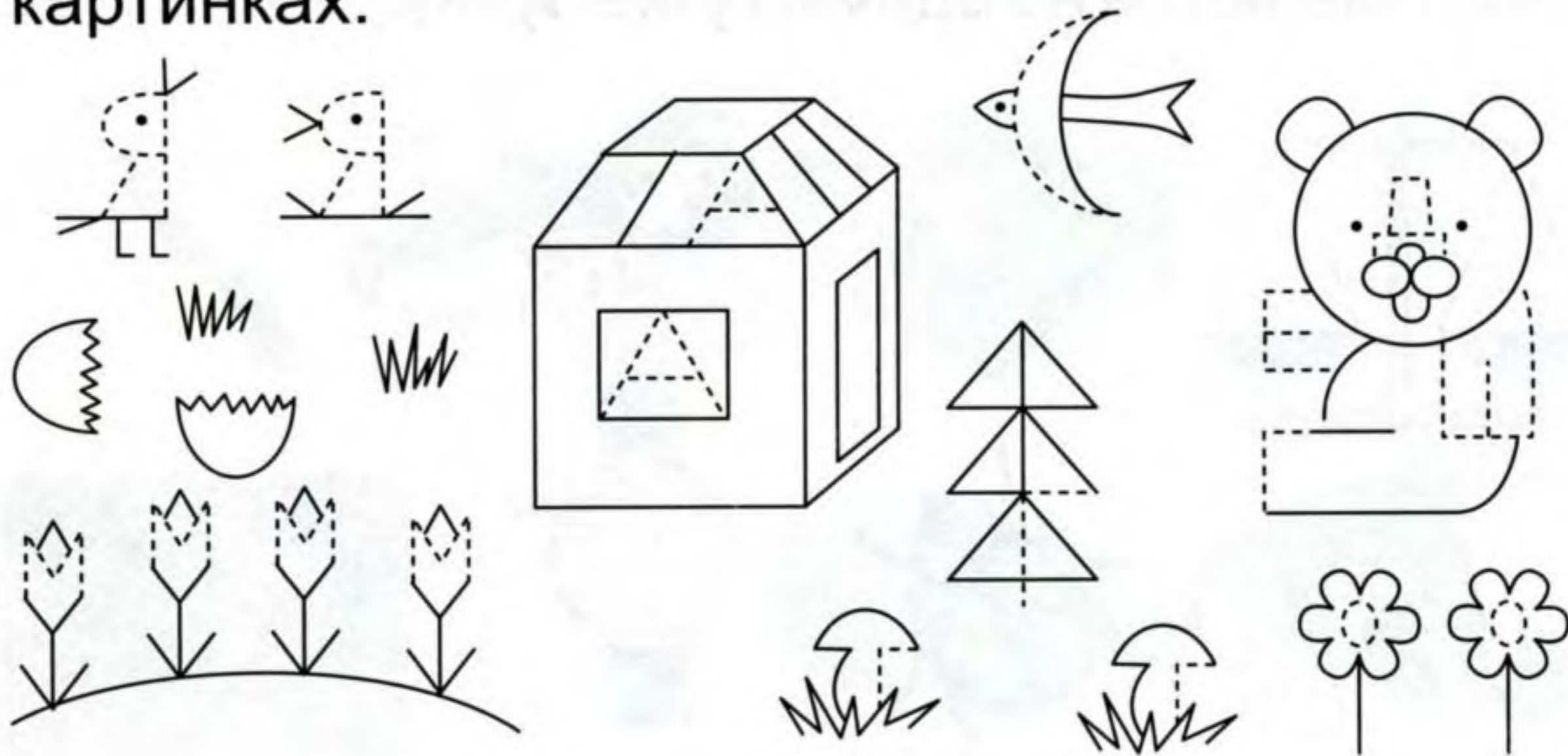

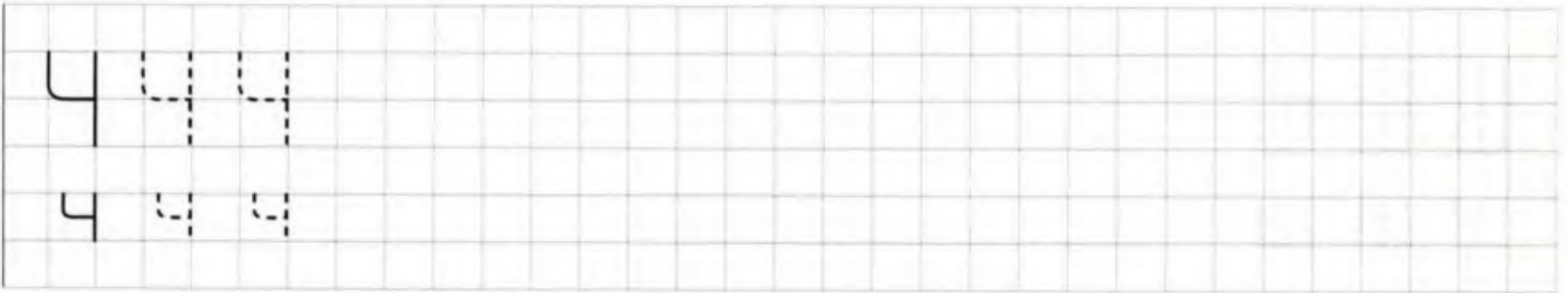
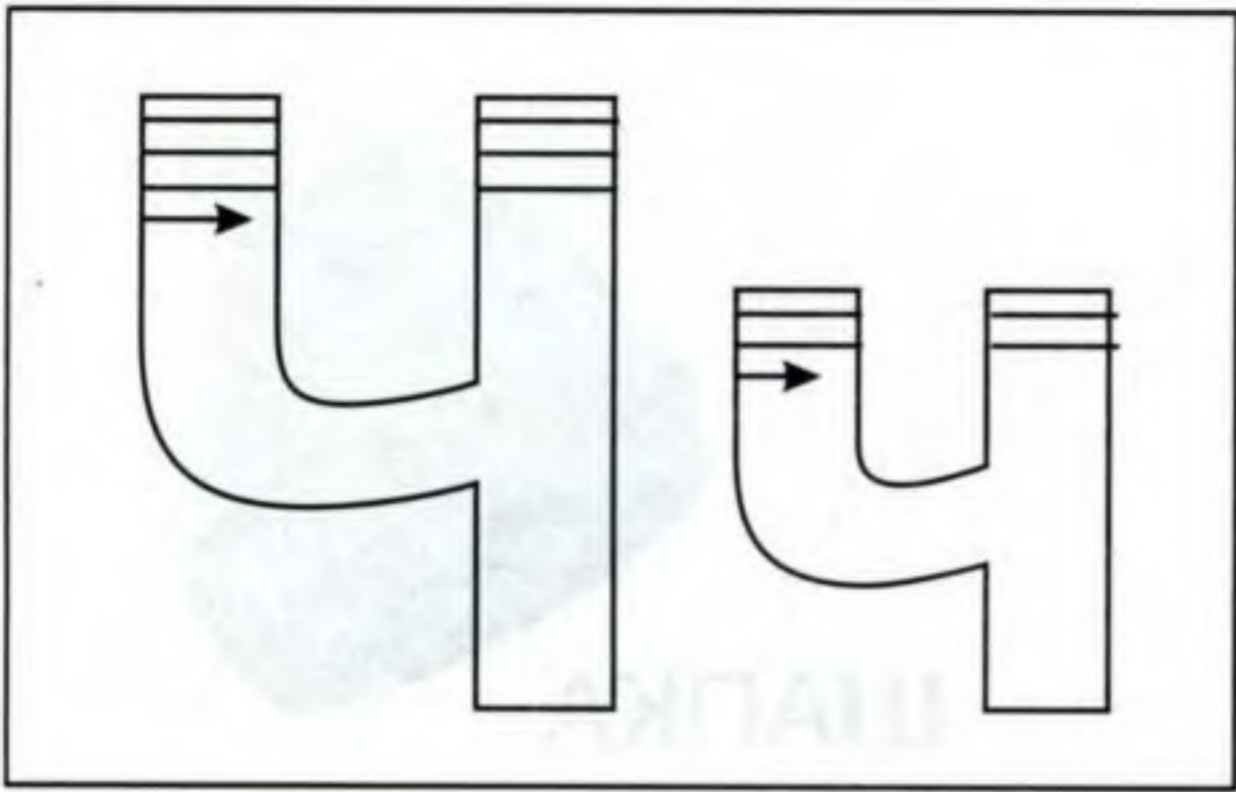

Обведите картинки, в названиях которых есть буква Ч.



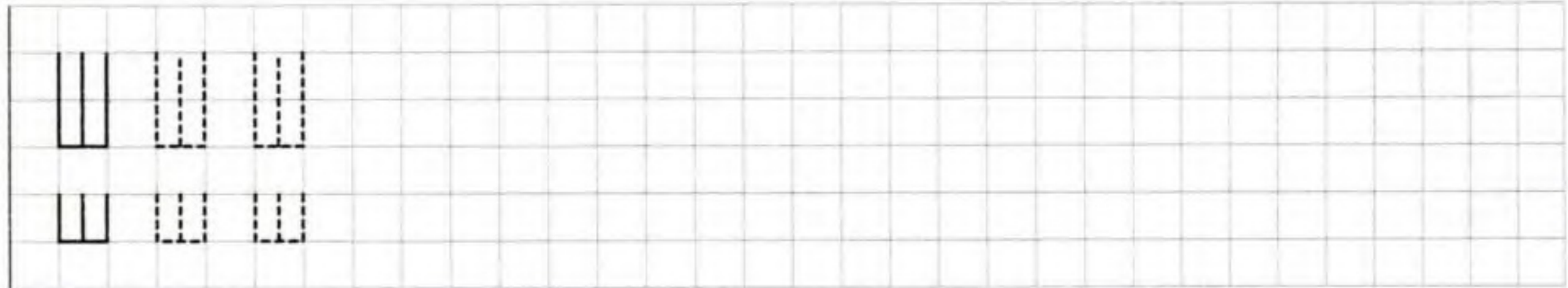
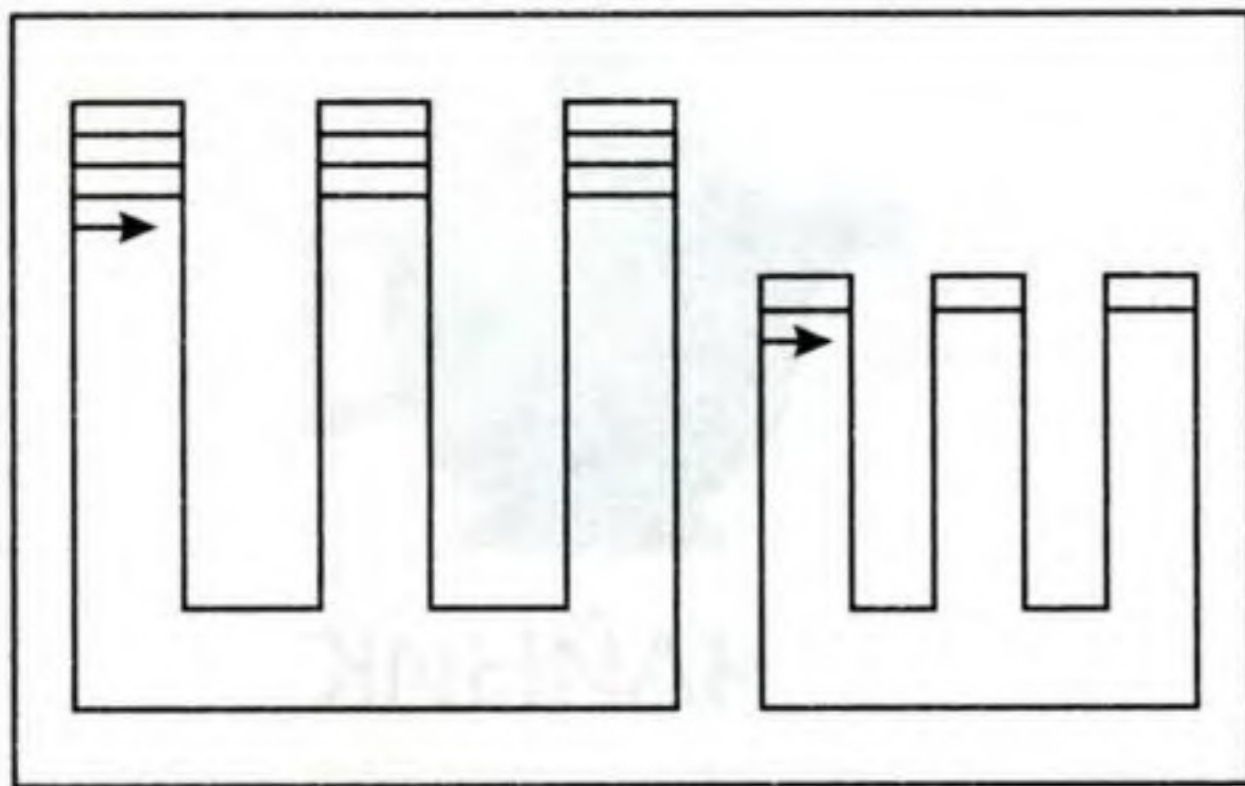

Выбери и раскрась только те картинки в названиях которых есть буква **Ш**.

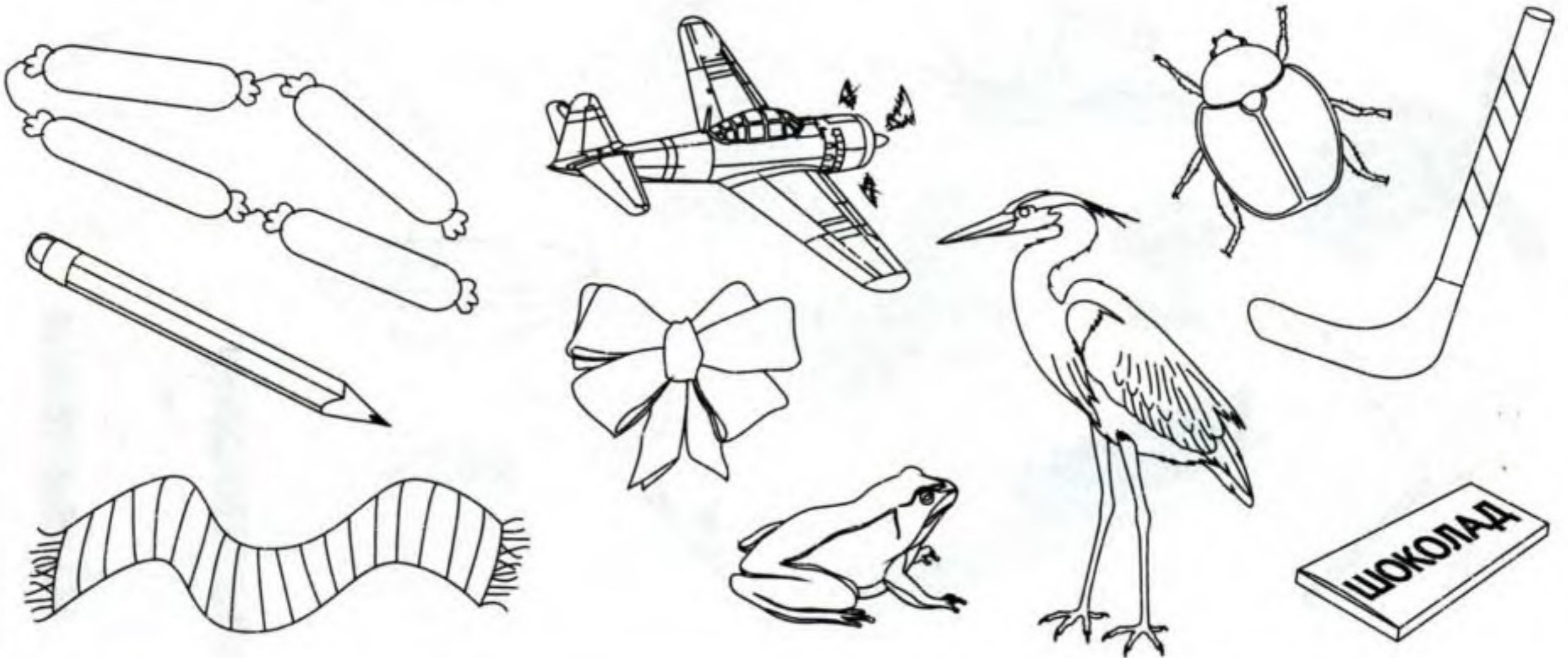



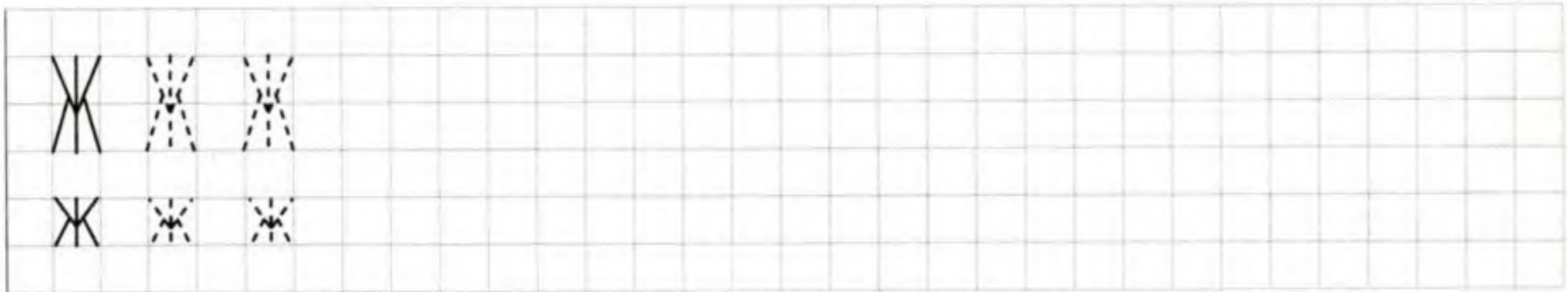
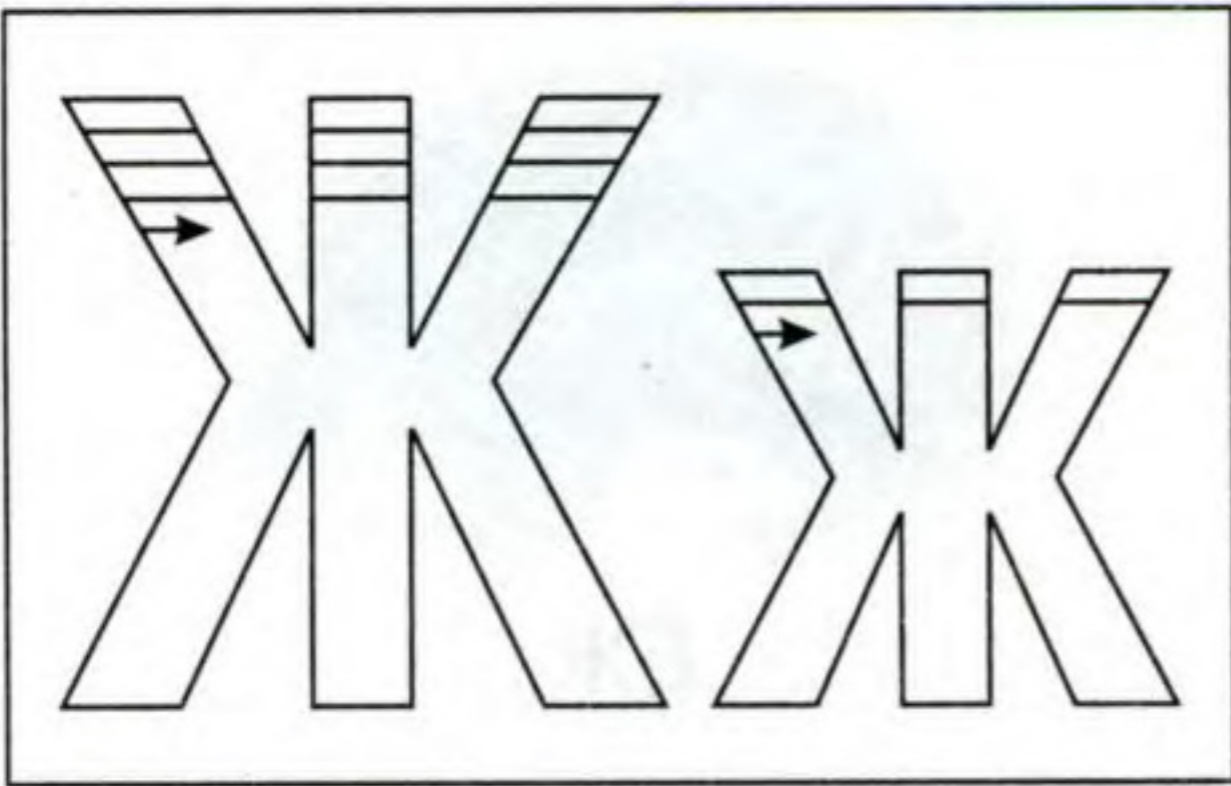

Напиши первую букву, с которой начинается название предмета.

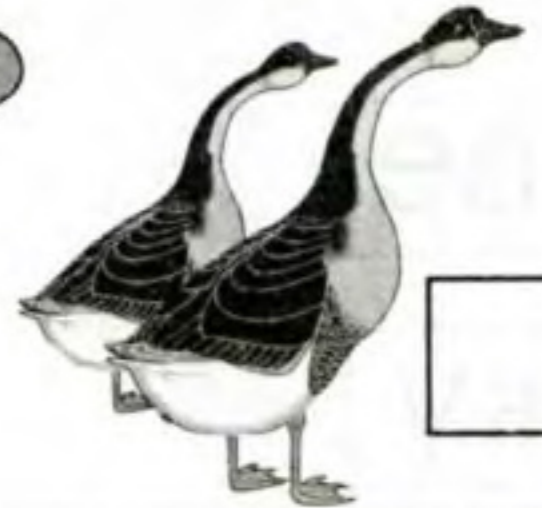
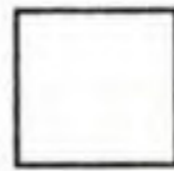

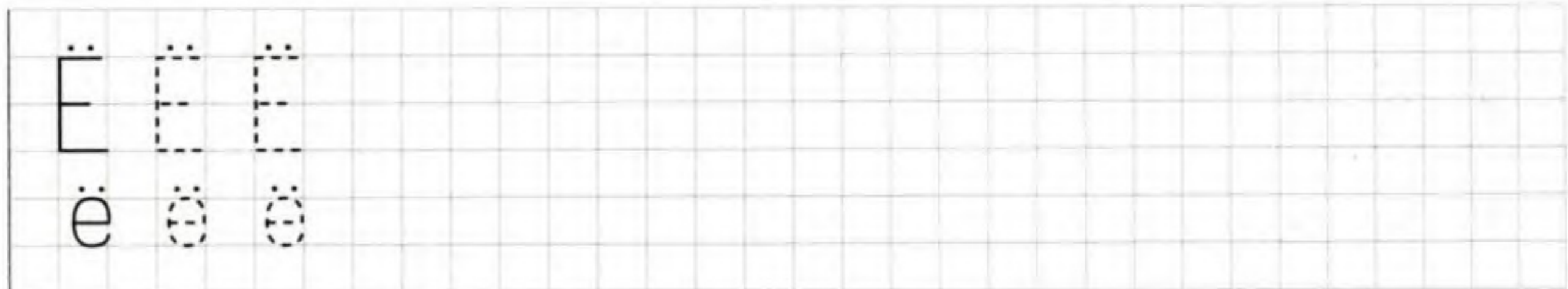
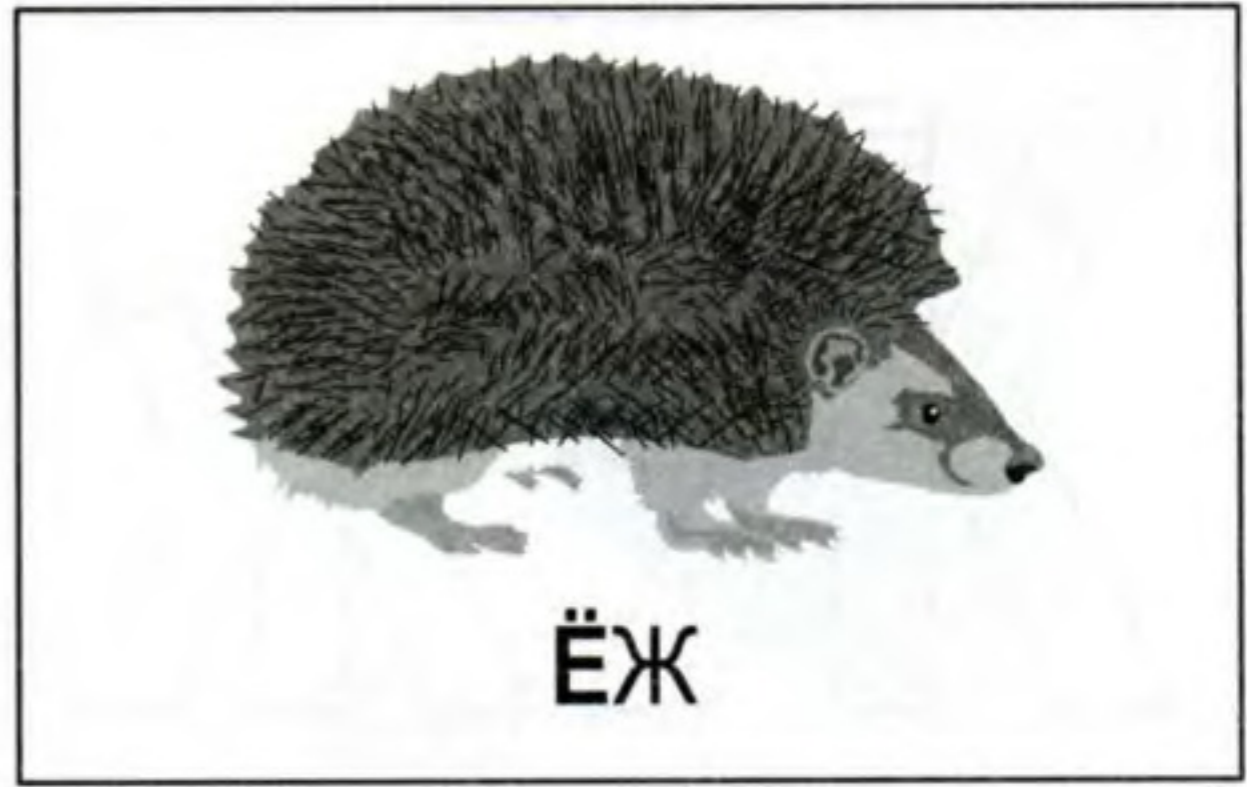
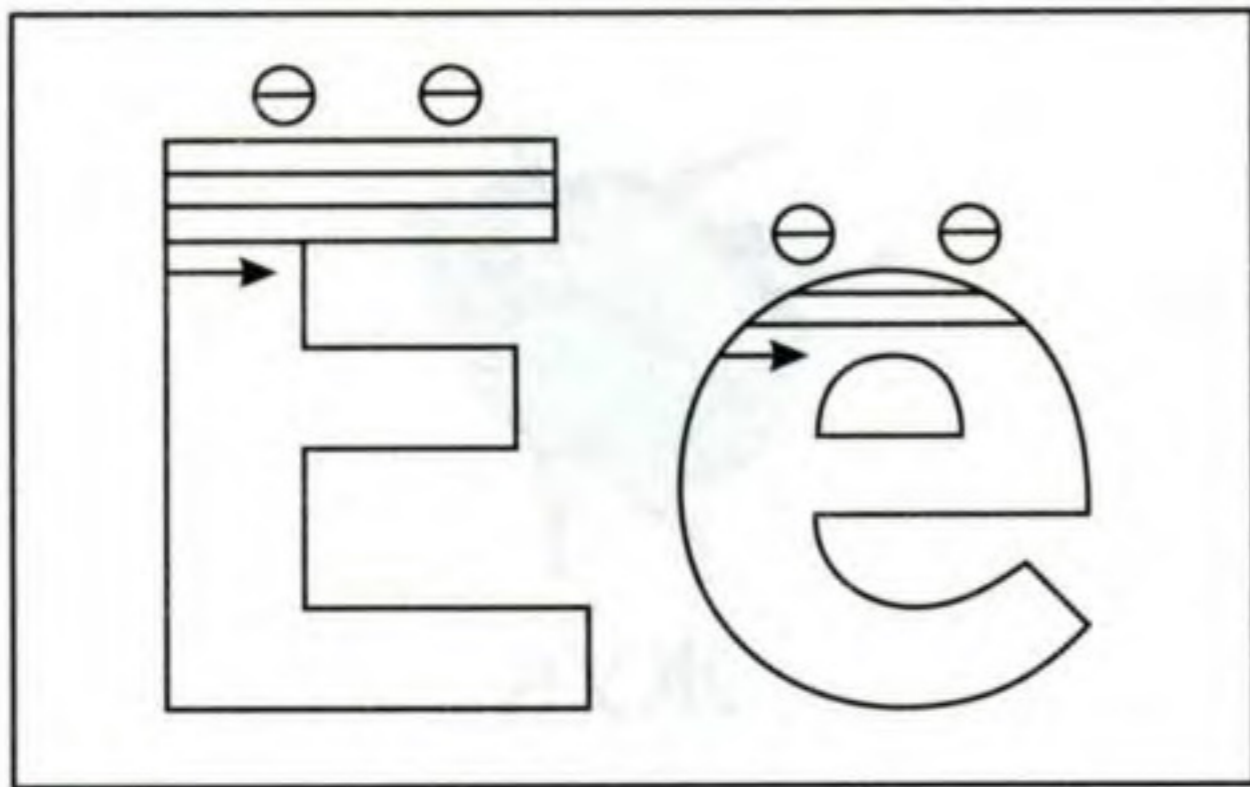

Соедини каждую картинку со слогом, с которого начинается её название.

па

шу

ды

ве

ку



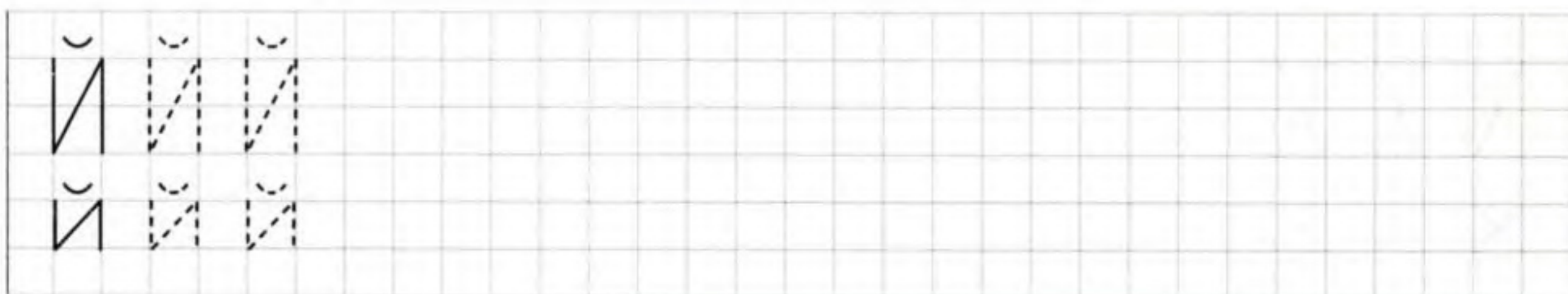
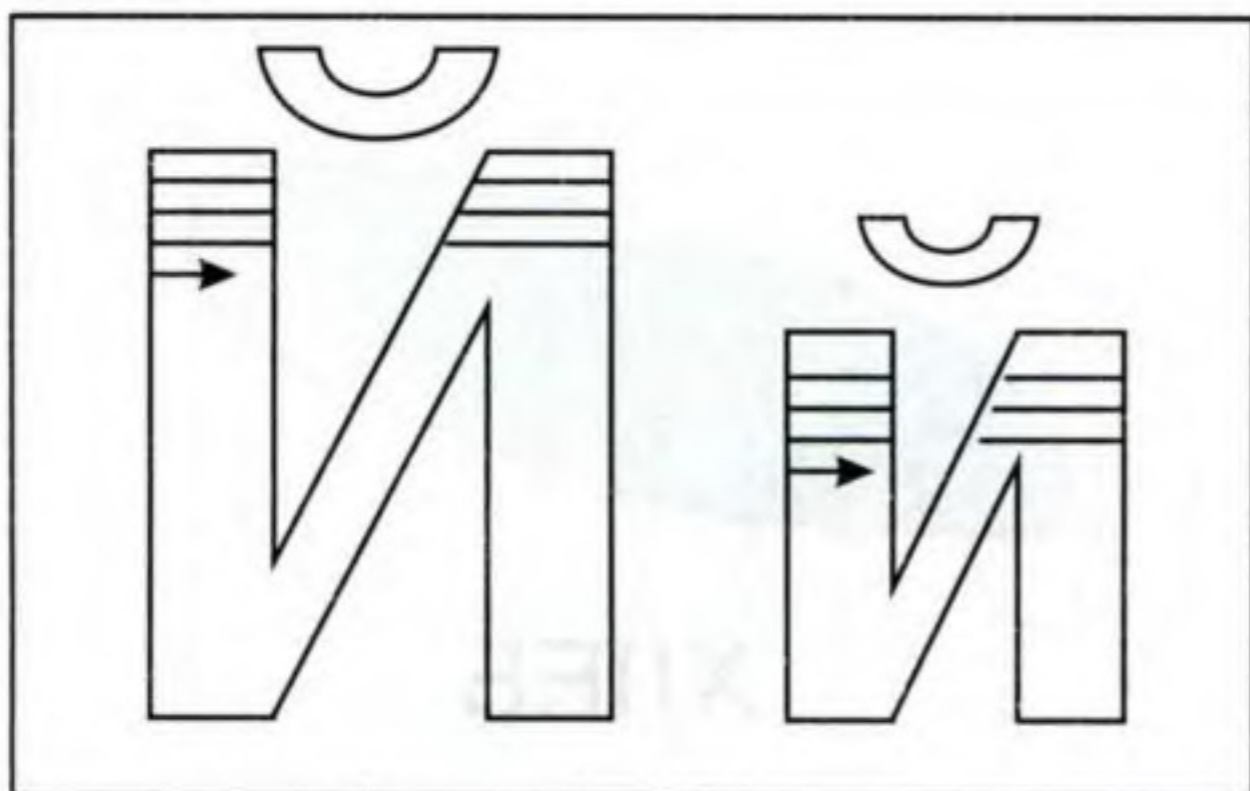

В каком названии предмета буква Й встречается в начале слова, в каком - в середине, а в каком - в конце? Соедини картинку с нужной схемой.

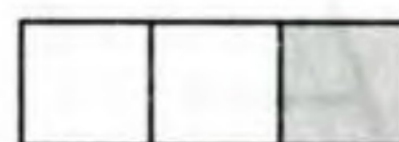
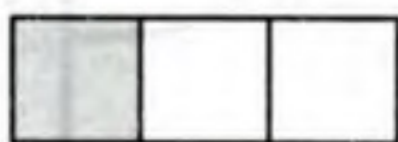

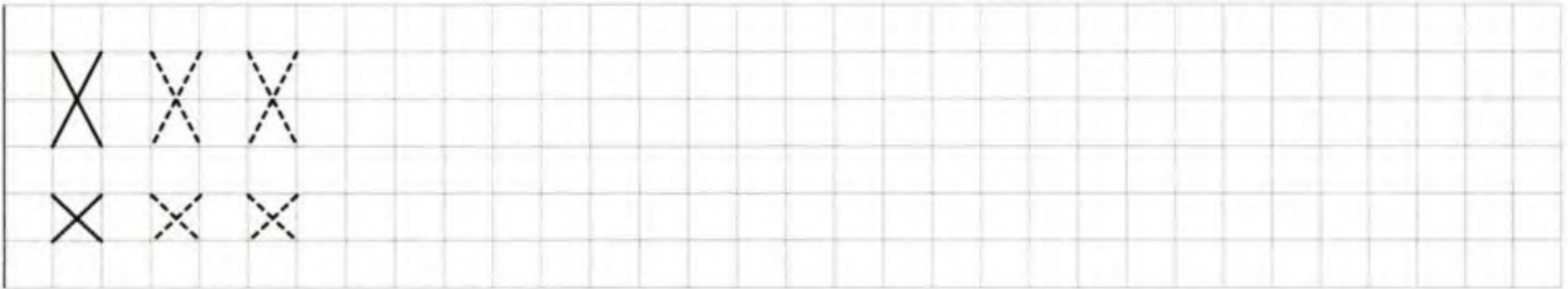
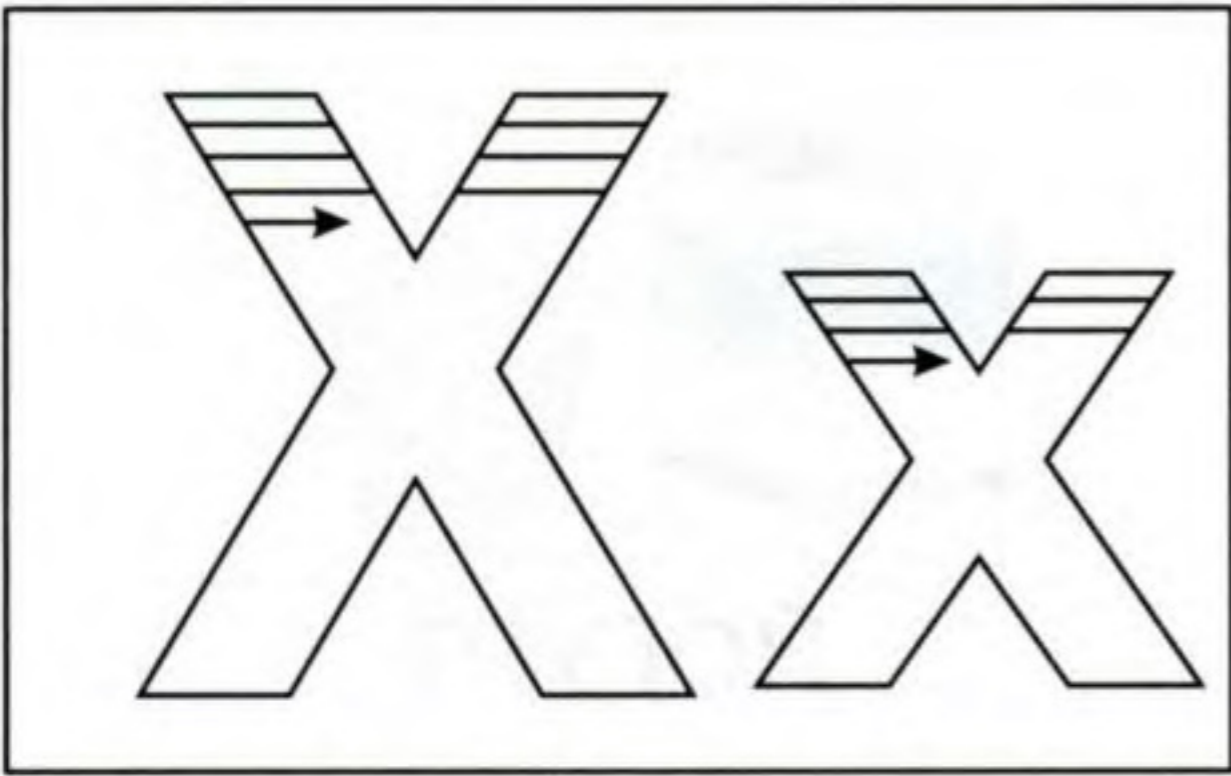

Допиши буквы.

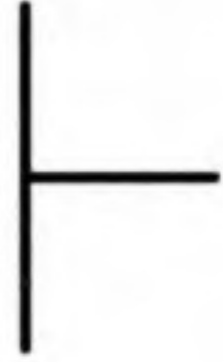
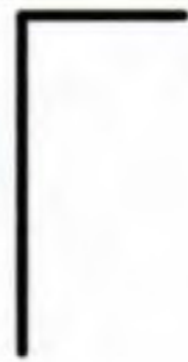
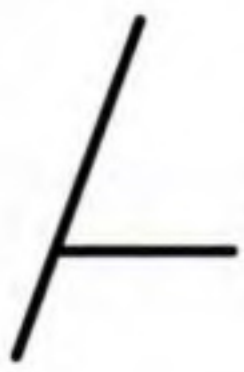

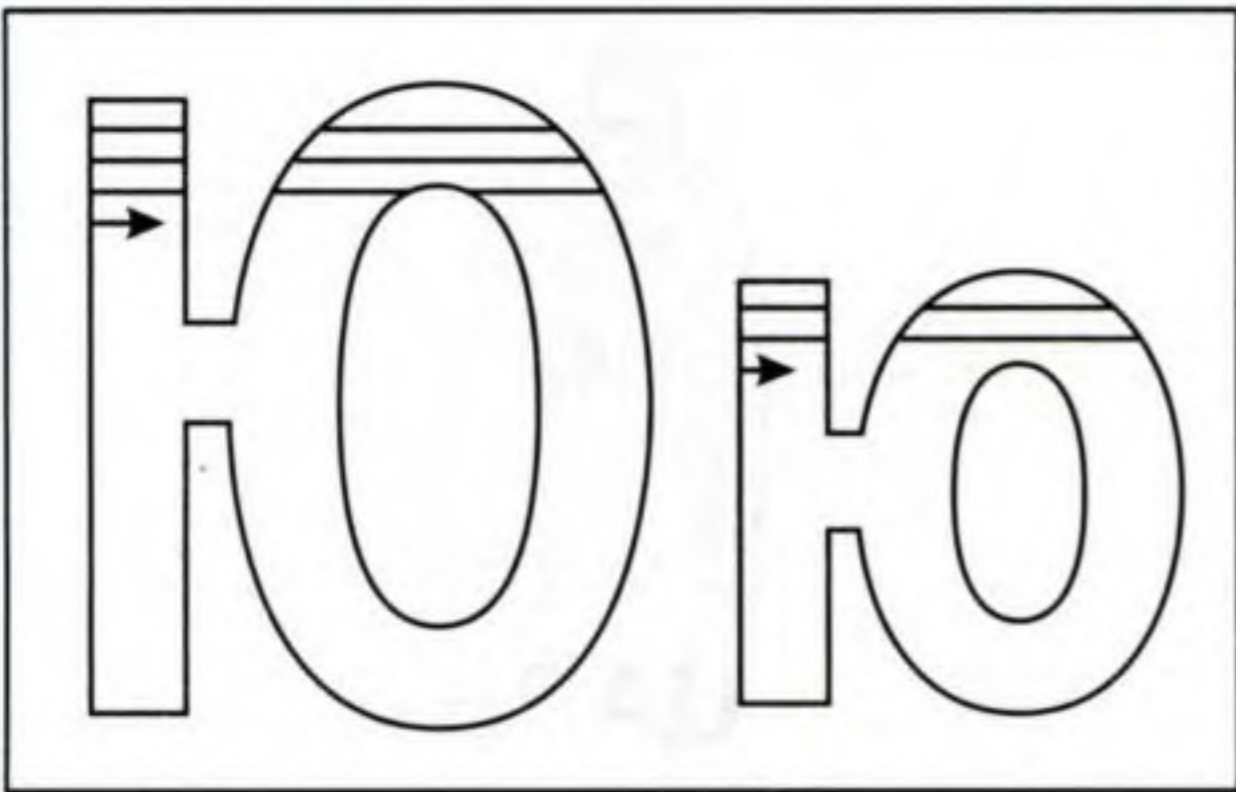

Найди одинаковые буквы в словах и в домиках. Соедини их.

юла



утка



изюм



игра



мост



флаг



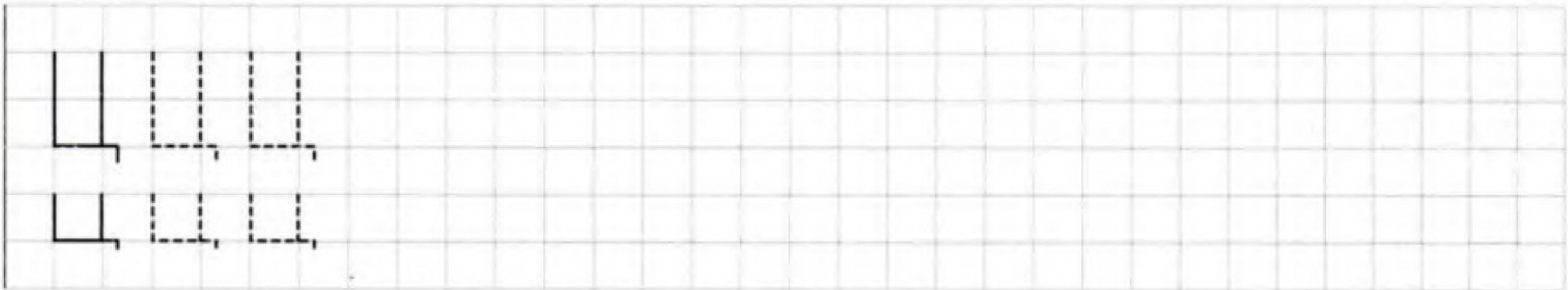
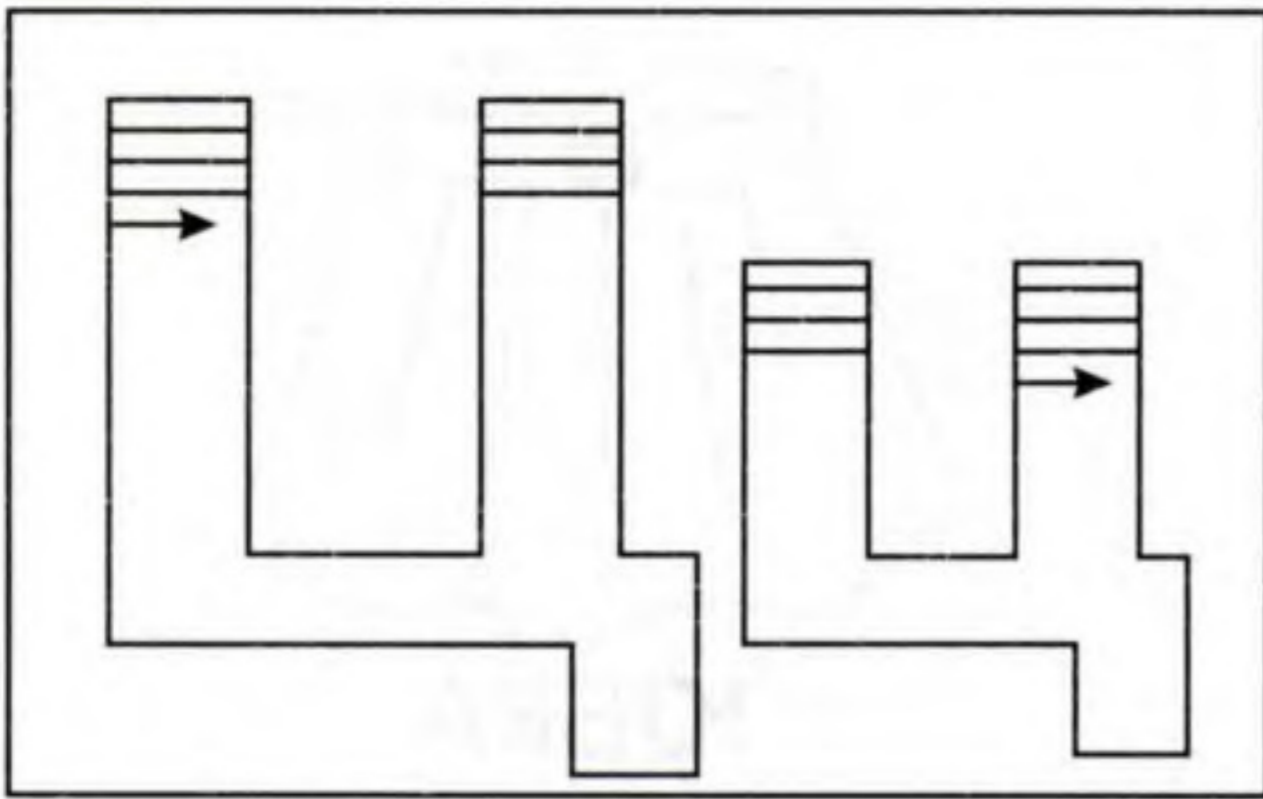

Помоги цыплёнку добратся до мамы.  
Проведи его, соединяя все буквы **Ц** линией.



		Ц	К	А	Й	К	Л	О	Р
О	Я	У	Д	Ц	Ф	В	Д	Я	Ю
Ч	С	Ц	К	Н	Б	Й	З	Х	У
Е	В	Ф	Е	Г	Ц	К	Е	Ы	Я
З	Н	М	У	Л	Д	Ж	Э	С	Ц



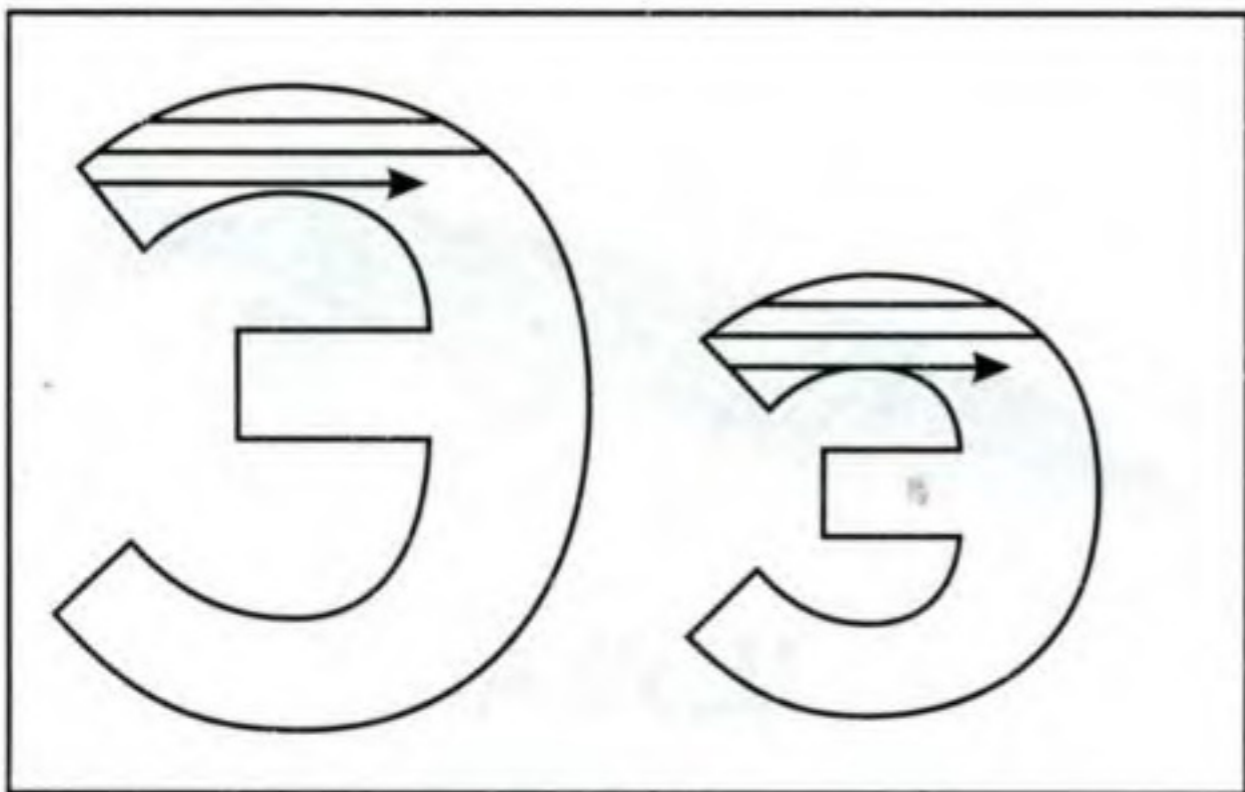

Допиши получившиеся слоги. Прочитай их.

	д	в	ш	с	з	б	л
э	дэ						
е	де						
ы	ды						
и	ди						

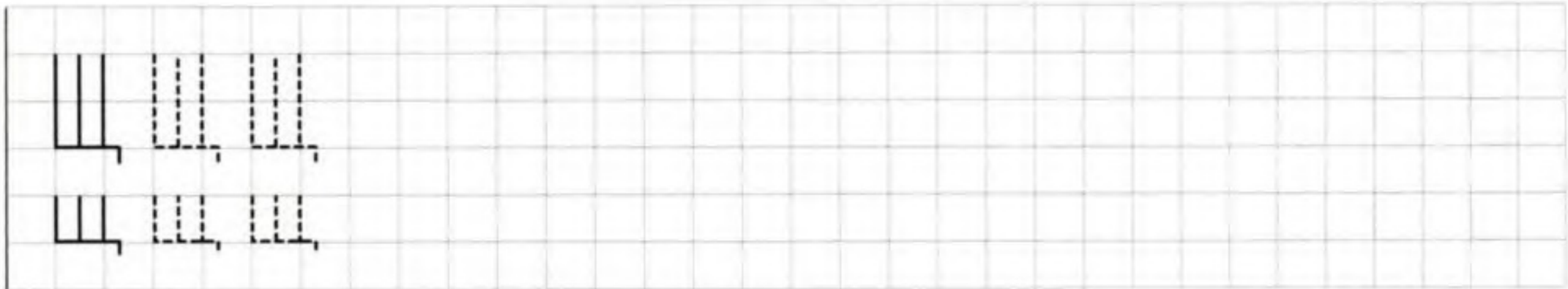
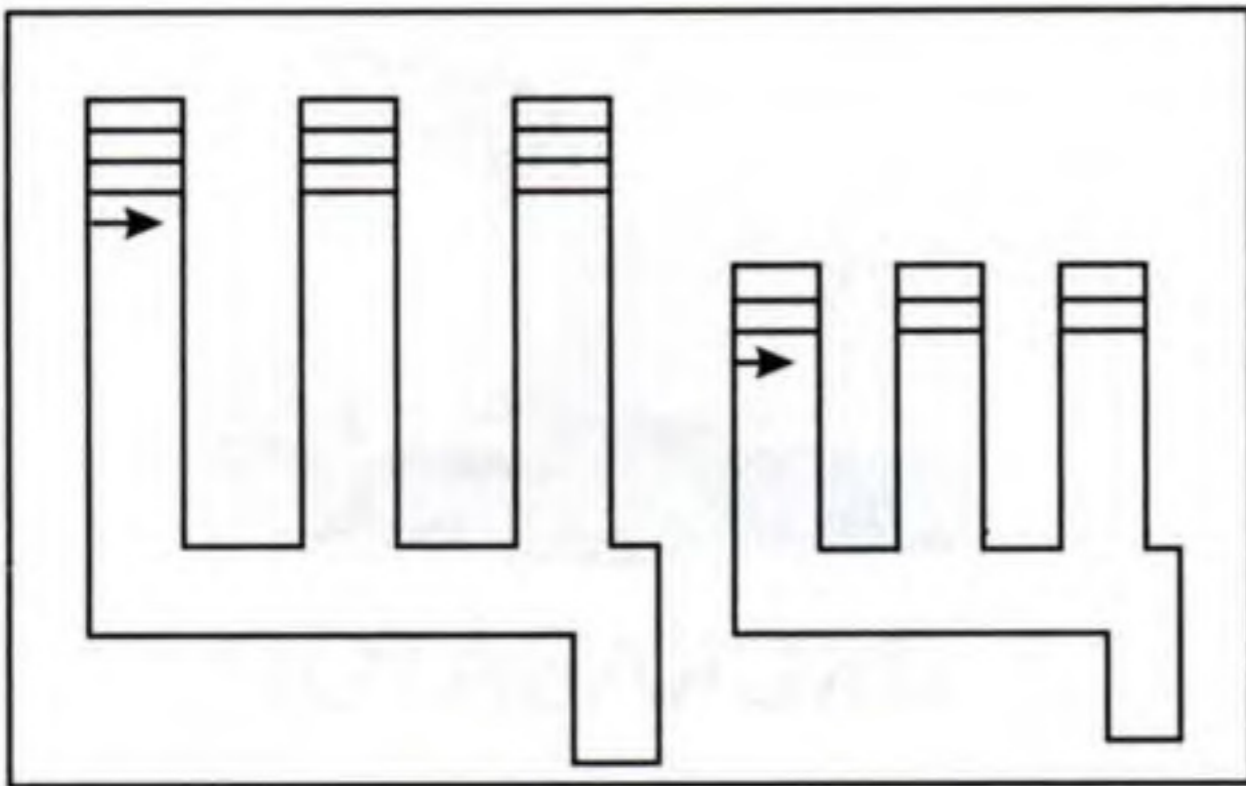

Рассмотри буквы. Зачеркни те, которые написаны неправильно.

А Ш Б Ш Е У

Ю Л Я В Н К

М О Н Р Э С Т



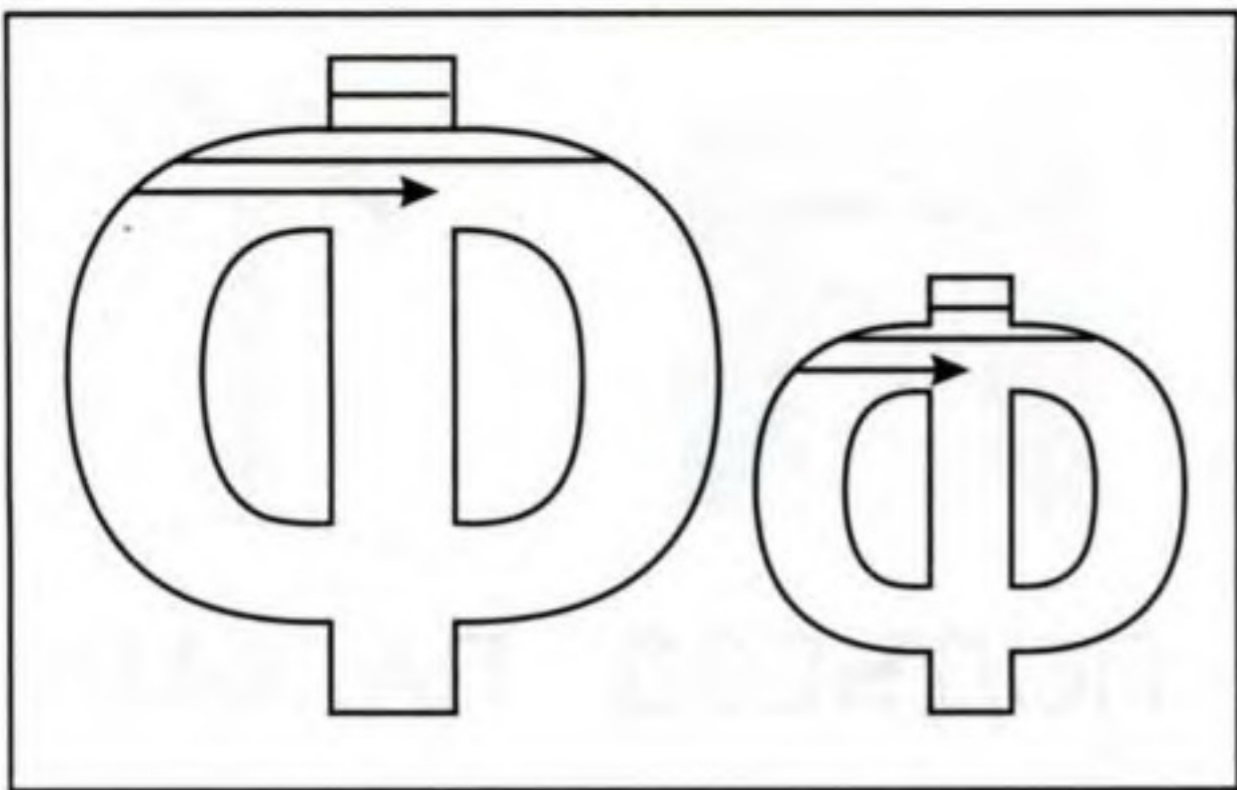

Найди спрятавшиеся буквы на картинке.  
Обведи и раскрась.

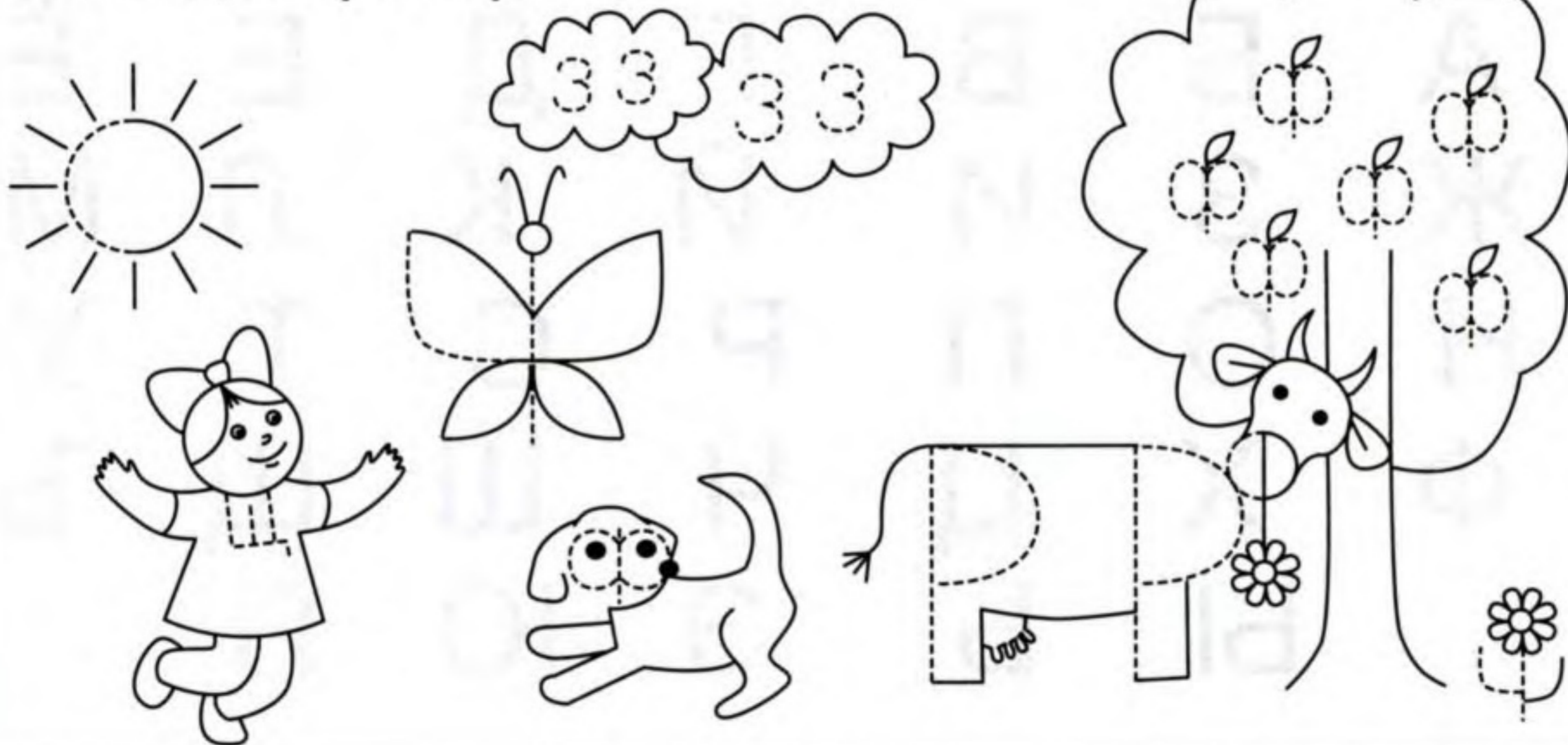

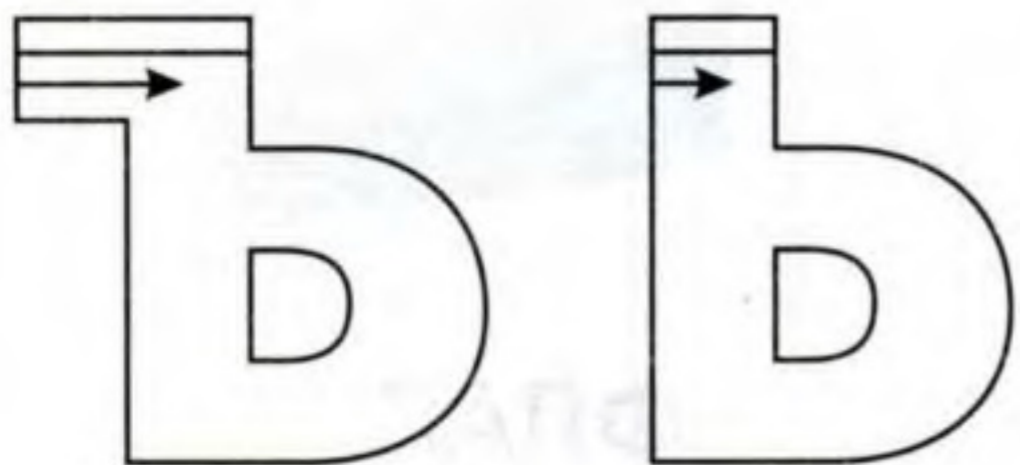

ПОДЪЕЗД



ПАЛЬМА

Б Б Б

б б б

Назови все буквы по порядку.

А	Б	В	Г	Д	Е	Ё
Ж	З	И	Й	К	Л	М
Н	О	П	Р	С	Т	У
Ф	Х	Ц	Ч	Ш	Щ	Ъ
	Ы	Ь	Э	Ю	Я	



Тетрадь для рисования  
 Серия «Рабочие тетради дошкольника»  
 «Обучение грамоте. Часть 1»  
 г. Киров, т. (8332) 32-28-39, 8-912-826-28-01  
 E-mail: SSKIROV@yandex.ru